

Guida di installazione

Sistema videocitofono — Unità di alimentazione

Modello **VL-PS2410**

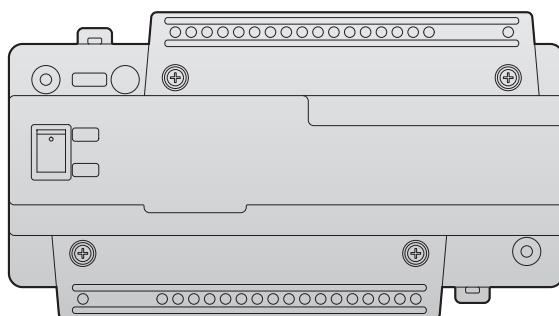

Grazie per aver acquistato un prodotto Panasonic.

Attenersi a tutte le istruzioni riportate nel presente documento e conservarlo per farvi riferimento in futuro.

Leggere con particolare attenzione le informazioni nella sezione intitolata "1.1 Informazioni importanti per la sicurezza".

Questo prodotto è un'unità di alimentazione venduta separatamente per l'uso con i sistemi videocitofono Panasonic.

Nota per l'installatore

- Leggere attentamente il presente documento e installare il prodotto in modo sicuro e corretto attenendosi alle istruzioni fornite.
- Utilizzare soltanto attacchi/accessori specificati dal produttore.
- L'installazione deve essere eseguita nel rispetto di tutte le regole di installazione applicabili.

1. Informazioni importanti

1.1	Informazioni importanti per la sicurezza	3
1.2	Istruzioni importanti per la sicurezza	4
1.3	Clausola di esclusione della responsabilità	4
1.4	Altre informazioni importanti	4
1.5	Informazioni di carattere generale	4
1.6	Solo per l'India	5
1.7	Per l'Europa	5

2. Preparazione

2.1	Elementi inclusi	6
2.2	Caratteristiche tecniche	6
2.3	Diagrammi dei dispositivi	6

3. Installazione

3.1	Precauzioni di installazione	7
3.2	Installazione dell'unità di alimentazione	7
3.3	Pulizia	10
3.4	Termini e illustrazioni in questo documento	10

1.1 Informazioni importanti per la sicurezza

Per scongiurare lesioni gravi, decesso o perdita di beni e per garantire l'uso corretto e sicuro del prodotto, leggere con attenzione questa sezione prima di utilizzarlo.



Prevenzione di incendi, folgorazioni e corto circuiti

- **Per l'installazione rivolgersi al rivenditore. Il lavoro di installazione richiede conoscenze tecniche ed esperienza. Le operazioni di collegamento elettrico devono essere eseguite esclusivamente da personale certificato. Il mancato rispetto di queste indicazioni potrebbe provocare incendi, folgorazioni, lesioni personali o danni al prodotto. Consultare il rivenditore.**
- **Solo per Australia / Nuova Zelanda:**
L'installazione deve essere eseguita esclusivamente da un elettricista qualificato.
Il cablaggio deve essere eseguito in conformità a quanto previsto dalle Normative AS/NZS 3000.
- Utilizzare esclusivamente l'unità di alimentazione VL-PS2410.
- Non collocare oggetti sui cavi di alimentazione. Installare il prodotto dove non sia possibile calpestare o inciampare sui cavi di alimentazione.
- Non lasciare che i cavi di alimentazione vengano tirati o piegati eccessivamente o collocati sotto oggetti pesanti.
- Accertarsi che tutti i collegamenti dalla presa di corrente all'unità di alimentazione siano sicuri.
- Non toccare mai l'unità di alimentazione e i cavi di alimentazione con le mani bagnate.
- Non utilizzare l'unità di alimentazione per installazioni all'aperto (solo per uso all'interno).
- Non smontare o modificare il prodotto. Se necessario, per la riparazione rivolgersi a un centro di riparazione. Lo smontaggio o la manipolazione del prodotto in modalità diverse da quelle indicate nella documentazione può esporre a tensioni pericolose e altri rischi.
- Non toccare il prodotto o l'unità di alimentazione durante i temporali. Può sussistere un rischio remoto di scosse elettriche dovute a fulmini.
- Evitare sempre di effettuare cablaggi durante una tempesta con fulmini.
- Non collegare dispositivi non specificati.
- Non collegare un cavo di alimentazione a un terminale che non sia specificato nel presente documento.
- Quando si forano le pareti per l'installazione, per il cablaggio o durante le operazioni di fissaggio del cavo di alimentazione, assicurarsi di non danneggiare i cavi o i condotti esistenti.
- Non effettuare alcun cablaggio se la presa di corrente non è stata disattivata.
- Non installare il prodotto e l'unità di alimentazione nei luoghi che seguono:

- Luoghi in cui il prodotto e l'unità di alimentazione possano essere soggetti a spruzzi d'acqua o di sostanze chimiche
- Luoghi in cui è presente un'elevata concentrazione di polvere o di umidità
- Non inserire oggetti attraverso le aperture del prodotto.
- Se si verifica una delle seguenti condizioni, scollegare l'unità di alimentazione dalla presa di corrente, quindi rivolgersi al centro di riparazione per la manutenzione.
 - Il prodotto emette fumo, odori anomali o produce rumori insoliti
 - I cavi di alimentazione sono danneggiati o usurati
 - Sono caduti oggetti metallici all'interno del prodotto
- Quando si utilizzano i fili del campanello esistente, è possibile che contengano della tensione CA. Contattare un centro assistenza autorizzato.



Prevenzione di incidenti, lesioni e danni materiali

- Non utilizzare il prodotto in aree prive di stabilità né in aree soggette a vibrazioni intense. Il prodotto potrebbe cadere e rischiare di danneggiarsi o causare lesioni.
- Assicurarsi di scollegare la corrente elettrica centrale prima di effettuare operazioni sull'impianto elettrico.
- Collegare sempre i cavi di alimentazione ai terminali di collegamento adeguati. L'errato collegamento dei cavi di alimentazione potrebbe danneggiare l'unità di alimentazione.
- Per evitare la disconnessione dei cavi elettrici e per prevenire folgorazioni, assicurare i cavi elettrici avvalendosi dei blocchi per il cavo e fissare correttamente le coperture dei cavi.
- Inserire i cavi di alimentazione saldamente per intero fino ai terminali. Se i cavi non vengono inseriti interamente, potrebbero surriscaldarsi.
- Se il cablaggio passa all'esterno, utilizzare una canalina e uno scaricatore di tensione.
- Se il cablaggio è sotterraneo, utilizzare una canalina e non effettuare alcun collegamento sotterraneo.
- Installare il prodotto in modo sicuro attenendosi alle istruzioni fornite nel presente documento per evitare che cada dalla parete. Evitare di installare il prodotto su pareti poco resistenti, come quelle costruite con pannelli di gesso, ALC (calcestruzzo leggero sterilizzato in autoclave), blocchi di cemento o impiallacciatura (dello spessore inferiore a 18 mm).
- L'unità di alimentazione si utilizza come dispositivo principale di disconnessione. Assicurarsi che la presa di corrente si trovi nelle vicinanze del prodotto e che sia facilmente accessibile.

1. Informazioni importanti

1.2 Istruzioni importanti per la sicurezza

Quando si utilizza il prodotto, è opportuno attenersi sempre alle precauzioni di base in materia di sicurezza, al fine di ridurre i rischi di incendi, folgorazioni o lesioni personali.

1. Non utilizzare il prodotto in presenza di acqua. Ad esempio, accanto a vasche da bagno, lavelli, lavandini o tinozze, in scantinati umidi o nelle vicinanze di una piscina o in ambienti analoghi.
2. Utilizzare esclusivamente l'unità di alimentazione indicata nel presente manuale.

CONSERVARE QUESTE ISTRUZIONI

1.3 Clausola di esclusione della responsabilità

- Nella misura massima consentita dalla legge, Panasonic non si assume alcuna responsabilità per lesioni o danni alle proprietà derivanti da guasti dovuti a installazioni improprie o operazioni non previste nel presente documento.













1.4 Altre informazioni importanti

- Quando si lascia il prodotto inutilizzato per un periodo di tempo prolungato, scollegarlo dalla presa di corrente.
- Se si interrompe l'uso del prodotto, rimuoverlo dalla parete per evitare che cada.
- In caso di interruzioni di corrente, il prodotto non può essere utilizzato.
- Panasonic non può essere considerata responsabile per gli eventuali danni causati da fattori esterni quali interruzioni di corrente.

1.5 Informazioni di carattere generale

- In caso di problemi, è preferibile contattare innanzitutto il fornitore dell'apparato.
- Dopo la rimozione del prodotto e degli oggetti inclusi dalla confezione, riporre, smaltire o riciclare la confezione se necessario. Alcuni tipi di confezioni possono provocare il rischio di soffocamento.

Segni grafici da utilizzare sulle apparecchiature e relative descrizioni

Simbolo	Spiegazione
	Corrente alternata (CA)
	Corrente continua (CC)
	Terra di protezione
	Collegamento a terra di protezione
	Messa a terra funzionale
	Solo per uso interno
	Attrezzatura classe II (attrezzatura in cui la protezione contro la scossa elettrica si affida a un isolamento doppio o a un isolamento rinforzato).
	"ON" (alimentazione)
	"OFF" (alimentazione)
	Stand-by (alimentazione)
	"ON"/"OFF" (alimentazione; tipo a pulsante)
	Attenzione: rischio di scossa elettrica

Smaltimento di vecchie apparecchiature (Solo per Unione Europea e Nazioni con sistemi di raccolta e smaltimento)



Questo simbolo (1) sui prodotti, sull'imballaggio e/o sulle documentazioni o manuali accompagnanti i prodotti indica che i prodotti elettrici, elettronici non devono essere buttati nei rifiuti domestici generici.

Per un trattamento adeguato, recupero e riciclaggio di vecchi prodotti vi invitiamo a portarli negli appositi punti di raccolta secondo la legislazione vigente nel vostro paese.

Con uno smaltimento corretto, contribuirete a salvare importanti risorse e ad evitare i potenziali effetti negativi sulla salute umana e sull'ambiente.

Per ulteriori informazioni su raccolta e riciclaggio, vi invitiamo a contattare il vostro comune.

Lo smaltimento non corretto di questi rifiuti potrebbe comportare sanzioni in accordo con la legislazione nazionale.

Per utenti commerciali nell'Unione Europea

Se desiderate eliminare apparecchiature elettriche ed elettroniche, vi preghiamo di contattare il vostro commerciante od il fornitore per maggiori informazioni.

Informazioni sullo smaltimento rifiuti in altri Paesi fuori dall'Unione Europea

Questo simbolo sopra (1) è valido solo all'interno dell'Unione Europea. Se desiderate smaltire questo prodotto, vi preghiamo di contattare le autorità locali od il rivenditore ed informarvi sulle modalità per un corretto smaltimento.

1.6 Solo per l'India

Dichiarazione di Conformità con i requisiti per le regole (gestione) dei rifiuti elettronici

Questo Prodotto è conforme ai requisiti riguardanti la riduzione di sostanze pericolose delle Regole dei rifiuti elettronici.

Contenuto di sostanze pericolose con l'esenzione delle applicazioni elencate nella PROGRAMMAZIONE II delle Regole per i rifiuti elettronici:

1. Piombo (Pb) - non oltre lo 0,1% del peso;
2. Cadmio (Cd) - non oltre lo 0,01% del peso;
3. Mercurio (Hg) - non oltre lo 0,1% del peso;
4. Cromo esavalente (Cr6+) - non oltre lo 0,1% del peso;
5. Bifenili polibrominati (PBB) - non oltre lo 0,1% del peso;
6. Eteri bifenili polibrominati (PBDE) - non oltre lo 0,1% del peso.

Informazioni sullo smaltimento



Al fine di riciclare per facilitare l'uso effettivo delle risorse, restituire questo prodotto al centro di raccolta, al rottamatore registrato o al centro di riciclaggio più vicino o al centro di riparazione Panasonic quando si smaltisce il prodotto. Fare riferimento al sito web Panasonic per maggiori informazioni sui centri di raccolta e così via, o telefonare al numero verde di seguito.

Sito web:

<http://www.panasonic.com/in/corporate/sustainability/panasonic-india-i-recycle-program.html>

Servizio assistenza telefonico: 1800 103 1333 o 1800 108 1333

1.7 Per l'Europa

Per informazioni sulla conformità con le Direttive normative pertinenti europee,

Contatti del rappresentante autorizzato:

Panasonic Testing Centre

Panasonic Marketing Europe GmbH



Winsbergring 15, 22525 Hamburg, Germany

<http://www.ptc.panasonic.eu/doc>

2. Preparazione

2.1 Elementi inclusi

I seguenti elementi sono inclusi in aggiunta all'unità di alimentazione.

Elemento	Quantità
Vite (3,8 mm × 20 mm) Utilizzata per fissare l'unità di alimentazione alla parete. 	2
Blocco per il cavo Utilizzato per fissare i fili CA e CC. 	2

2.2 Caratteristiche tecniche

L'unità di alimentazione è destinata esclusivamente all'utilizzo in interni.

Sorgente di alimentazione	Ingresso: 220–240 V CA, 1 A, 50/60 Hz Uscita: 24 V CC, 2,5 A
Dimensioni (mm) (altezza × larghezza × profondità) (ad esclusione delle parti sporgenti)	Circa 116 × 210 × 58
Massa (peso)	Circa 530 g
Ambiente operativo	Temperatura ambiente: da 0 °C a +50 °C circa Umidità relativa (senza condensa): fino al 90%
Metodo di installazione	Montaggio su guida DIN Montaggio a parete (utilizzando le viti in dotazione)
Materiale esterno	Resina PC+ABS ritardante di fiamma

2.3 Diagrammi dei dispositivi

Esempio: unità di alimentazione con copertura del cavo rimossa

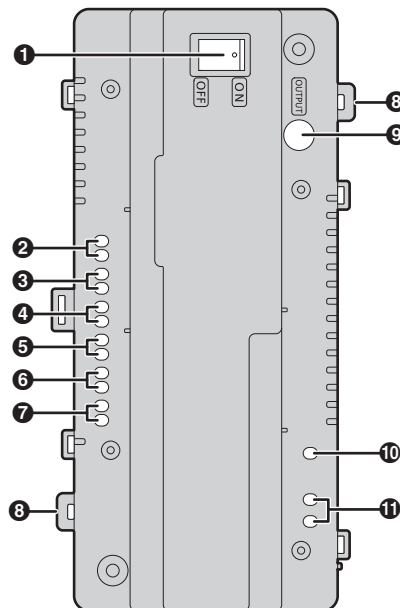

- 1 Interruttore di uscita
- 2 Terminali di connessione DC OUT 1
- 3 Terminali di connessione DC OUT 2
- 4 Terminali di connessione DC OUT 3
- 5 Terminali di connessione DC OUT 4
- 6 Terminali di connessione DC OUT 5
- 7 Terminali di connessione DC OUT 6
- 8 Gancio per fissare i cavi a un blocco per il cavo
- 9 Indicatore OUTPUT
- 10 Connettore utilizzato per il collegamento dei fili di messa a terra
- 11 Terminali di connessione AC IN

3.1 Precauzioni di installazione

Fare riferimento alle informazioni contenute in 1 Informazioni importanti (pagina 3) prima dell'installazione del prodotto.



ATTENZIONE

- Collegare sempre i cavi di alimentazione ai terminali di collegamento adeguati. L'errato collegamento dei cavi di alimentazione potrebbe danneggiare l'unità di alimentazione.
- Per evitare la disconnessione dei cavi elettrici e per prevenire folgorazioni, assicurare i cavi elettrici avvalendosi dei blocchi per il cavo e fissare correttamente le coperture dei cavi.
- Se il cablaggio passa all'esterno, utilizzare una canalina e uno scaricatore di tensione.
- Se il cablaggio è sotterraneo, utilizzare una canalina e non effettuare alcun collegamento sotterraneo.
- Installare il prodotto in modo sicuro attenendosi alle istruzioni fornite nel presente documento per evitare che cada dalla parete. Evitare di installare il prodotto su pareti poco resistenti, come quelle costruite con pannelli di gesso, ALC (calcestruzzo leggero sterilizzato in autoclave), blocchi di cemento o impiallacciatura (dello spessore inferiore a 18 mm).

3.2 Installazione dell'unità di alimentazione

Elementi richiesti

- Unità di alimentazione
- Blocchi per i cavi (in dotazione con l'unità di alimentazione)
- Viti (in dotazione con l'unità di alimentazione)
- Fili per collegamento CA e CC (forniti dall'utente)
Vedere 3.2.5 Tipo e lunghezza massima dei fili (pagina 9).

Posizione di installazione

- Il dispositivo deve essere installato all'interno di un quadro elettrico o di una scatola elettrica.
- Un dispositivo di disconnessione facilmente raggiungibile deve essere installato all'esterno del dispositivo.
Il dispositivo di disconnessione esterno deve essere certificato ed avere una distanza di scintilla e uno spazio libero di 3 mm o superiore.

Metodi di installazione

I 2 metodi seguenti possono essere utilizzati per l'installazione dell'unità di alimentazione.

- montaggio su guida DIN (fornita dall'utente)
- fissaggio direttamente a una parete

3. Installazione

3.2.1 Collegamento dei fili CA e CC

- 1 Spelare le estremità dei fili che si collegano all'unità di alimentazione, come illustrato di seguito.

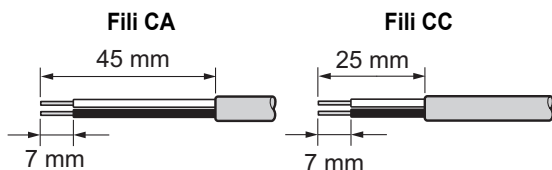

- 2 Rimuovere le viti delle coperture dei cavi, quindi rimuovere le coperture dei cavi.

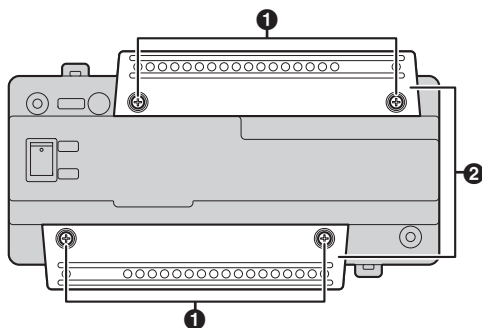

- 1 Viti
- 2 Coperture dei cavi

- 3 Collegare i fili CA ai terminali AC IN sulla parte superiore dell'unità di alimentazione, quindi collegare i fili CC ai terminali DC OUT sulla parte inferiore dell'unità di alimentazione.

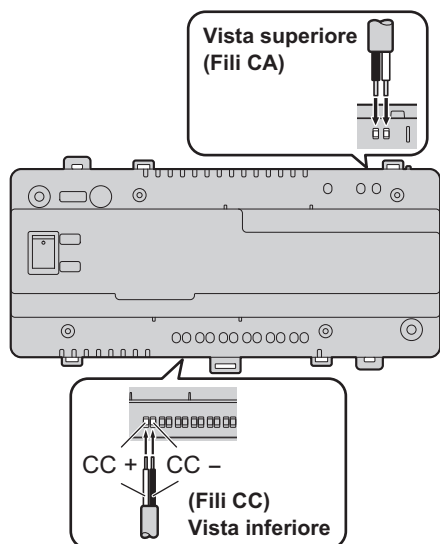

- Per i fili CC, il filo nero è negativo (-), mentre il filo dell'altro colore è positivo (+). Prendere nota del colore di ciascun filo CC e a quale terminale deve essere

collegato ogni filo, quindi inserire i fili CC come illustrato.



ATTENZIONE

- Inserire i cavi di alimentazione saldamente per intero fino ai terminali. Se i cavi non vengono inseriti interamente, potrebbero surriscaldarsi.
- 4 Serrare le viti dei terminali per fissare i fili CA e CC (area dei fili nudi) ai terminali, quindi utilizzare i blocchi per i cavi per fissare i fili CA e CC (area rivestita) ai fori dei blocchi per i cavi sulla parte superiore e inferiore dell'unità di alimentazione.

Esempio: Il terminale CC 1 è in uso.

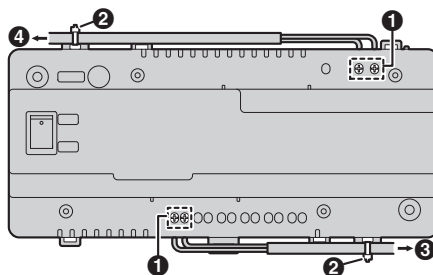

Esempio: I terminali CC 1-6 sono in uso.

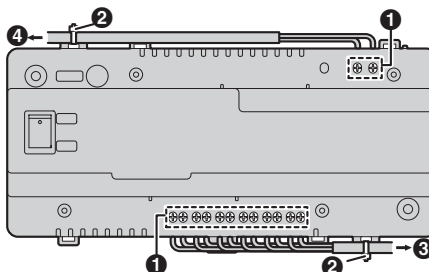

- 1 Viti dei terminali
- 2 I blocchi per i cavi sono collegati ai fori dei blocchi per i cavi
- 3 Dispositivo collegato (esempio: stazione di ingresso, distributore, monitor principale, ecc.)
- 4 Alla presa di corrente CA

- Torsione consigliata:
 - Terminali AC IN: 0,5 N·m {5,1 kgf·cm}
 - Terminali DC IN: 0,45 N·m {4,6 kgf·cm}
- 5 Assicurarsi di riapplicare le coperture dei cavi, quindi fissare saldamente le viti delle coperture dei cavi.
 - Una volta riapplicate le coperture dei cavi, fissare il cavo al relativo gancio.
 - 6 Una volta collegati i fili a ciascun dispositivo, accendere l'interruttore di uscita.
 - Quando l'interruttore di uscita è acceso, l'indicatore OUTPUT si illumina.

3.2.2 Informazioni sull'unità di alimentazione

L'unità di alimentazione VL-PS2410 è dotata di 6 terminali di collegamento DC OUT. (Utilizzare VL-PS2410 in modo che la potenza combinata non superi 2,5 A. Verificare il consumo di energia di ciascun dispositivo per ulteriori informazioni.)

3.2.3 Montaggio su guida DIN

Fissare l'unità di alimentazione alla guida DIN in modo che il gancio inferiore sia posizionato nella parte inferiore dell'unità di alimentazione.

- 1 Appendere i ganci superiori (❶) dell'unità di alimentazione alla parte superiore della guida DIN.
 - A questo punto l'unità di alimentazione sarà appesa alla guida DIN, ma non fissata.
- 2 Tirare la leva (❷) verso il basso, assicurarsi che la parte inferiore dell'unità di alimentazione sia piatta contro la guida DIN, quindi rilasciare la leva.
 - Il gancio inferiore (❸) scorrerà verso l'alto, fissando la parte inferiore dell'unità di alimentazione alla guida DIN.

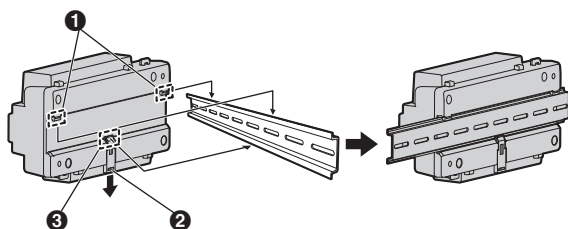

3.2.4 Fissaggio direttamente a una parete

Fissare l'unità di alimentazione saldamente alla parete utilizzando le 2 viti di montaggio (❶).

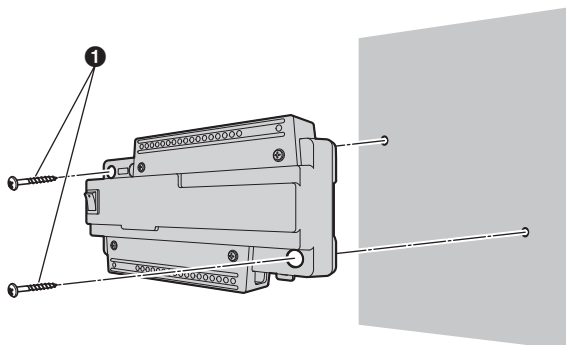

3.2.5 Tipo e lunghezza massima dei fili

Corsa dei fili		Diametro dei fili	Lunghezza max.
Unità di alimentazione ↔	Dispositivo collegato (esempio: stazione di ingresso, distributore, monitor principale, ecc.)	0,65 mm (22 AWG)	circa 50 m ^{*1}
		2 mm (12 AWG)	circa 100 m ^{*1}
Unità di alimentazione ↔	Sorgente di alimentazione CA	1,2 mm (17 AWG)	Nessun requisito
		2 mm (12 AWG)	

*1 La lunghezza massima dei fili differisce a seconda del dispositivo collegato. Per i dettagli, fare riferimento alla documentazione in dotazione con il dispositivo.

Durante la selezione dei fili, prendere nota di quanto segue

- Utilizzare fili a 2 conduttori (rame pieno) con rivestimento in PVC con isolamento in PE (polietilene). Si raccomanda di utilizzare un cavo non schermato, a media capacità.

3. Installazione

- Con questa apparecchiatura è necessario utilizzare cavi di alimentazione certificati. È necessario rispettare la normativa nazionale vigente in materia di installazione e/o apparati. È necessario utilizzare cavi di alimentazione certificati di spessore non inferiore ai normali cavi flessibili in cloruro di polivinile conformi alla normativa IEC 60227.

3.3 Pulizia

Pulire il prodotto utilizzando un panno morbido e asciutto.

In presenza di sporco abbondante, pulire il prodotto con un panno leggermente umido.

Importante:

- **Non utilizzare detergenti contenenti alcol, polvere lucidante, detergenti in polvere, benzina, solventi, cera, petrolio né acqua bollente. Inoltre, non spruzzare sul prodotto insetticidi, detergenti per vetro o lacca per capelli. Queste sostanze potrebbero modificare il colore o le qualità del prodotto.**

3.4 Termini e illustrazioni in questo documento

- I suffissi dei numeri di modello (ad es. "EX" in "VL-PS2410EX") vengono omessi se non necessario.
- Il design e le caratteristiche tecniche sono soggetti a modifiche senza preavviso.
- Le illustrazioni possono variare leggermente rispetto al prodotto effettivo.

Panasonic Corporation

1006, Oaza Kadoma, Kadoma-shi, Osaka 571-8501, Japan

<http://www.panasonic.com>

© Panasonic Corporation 2018

PNQP1394ZA C0318MG0