

## تعليمات التشغيل

اسم الموديل	رقم الموديل
نظام الاتصال الداخلي بالفيديو	VL-SV70

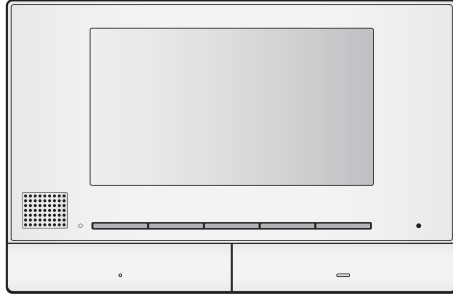



شكراً لك لشراءك منتج Panasonic. يرجى قراءة هذه الوثيقة قبل استخدام المنتج وحفظها للرجوع إليها في المستقبل. اقرأ المعلومات الموجودة في القسم الذي بعنوان "من أجل سلامتك" على وجه الخصوص بعناية.

هذا النظام غير مصمم لتوفير الحماية الكاملة من خسائر الممتلكات. إلى الحد الأقصى الذي يسمح به القانون، لا تتحمل Panasonic أي مسؤولية عن أي أضرار ناجمة عن الخسائر في الممتلكات.

دليل التركيب مرفق بشكل منفصل.

<b>٨. معلومات عامة</b>		<b>١. المقدمة</b>	
معلومات عامة		المقدمة	
٢٠.....	١.٨ التنظيف	٣.....	١.١ تكوين الموديل
٢٠.....	٢.٨ المواصفات	٣.....	٢.١ معلومات حول الكماليات
<b>٩. تحري الخلل وإصلاحه</b>		٣.....	٣.١ الكماليات الإضافية/ الاستبدال
تحري الخلل وإصلاحه		٤.....	٤.١ معلومات عامة
٢١.....	١.٩ تحري الخلل وإصلاحه	٥.....	٥.١ الرموز والتعبيرات والأساليب
		٥.....	٦.١ العلامات التجارية والعلامات التجارية المسجلة
		<b>٢. معلومات هامة</b>	
		معلومات هامة	
		٦.....	١.٢ من أجل سلامتك
		٦.....	٢.٢ تعليمات السلامة الهامة
		٦.....	٣.٢ لأفضل أداء
		٧.....	٤.٢ معلومات هامة أخرى
		٧.....	٥.٢ المعلومات البيئية (الهند فقط)
		<b>٣. التحضير</b>	
		التحضير	
		٩.....	١.٣ مفاتيح التحكم
		١١.....	٢.٣ استخدام شاشة العرض
		١١.....	٣.٣ إعداد اللغة والتاريخ والوقت
		١٢.....	٤.٣ إعدادات واسع/ زوم وإعدادات موضع الزوم
		<b>٤. التحدث والمراقبة</b>	
		التحدث والمراقبة	
		١٣.....	١.٤ الرد على مكالمات هاتف الباب
		١٣.....	٢.٤ مراقبة الخارج بواسطة هاتف الباب
		<b>٥. التسجيل والتشغيل</b>	
		التسجيل والتشغيل	
		١٤.....	١.٥ تسجيل صور هاتف الباب
		١٤.....	٢.٥ تشغيل الصور المسجلة
		<b>٦. استخدام الأقفال الكهربائية وأجراس الأبواب</b>	
		استخدام الأقفال الكهربائية وأجراس الأبواب	
		١٦.....	١.٦ استخدام الأقفال الكهربائية
		١٦.....	٢.٦ أجراس الباب
		<b>٧. وظائف إضافية</b>	
		وظائف إضافية	
		١٧.....	١.٧ التكبير والتصغير (واسع/ زوم، تدوير/ إمالة)
		١٧.....	٢.٧ إعدادات الصوت وشاشة العرض للمكالمات والمراقبة
		١٨.....	٣.٧ إعدادات النغمة
		١٨.....	٤.٧ وحدة التحكم الرئيسية - لائحة إعدادات الوظائف

## ١.١ تكوين الموديل

<p>جهاز الباب (هاتف الباب*١)</p> 	<p>جهاز وحدة التحكم الرئيسية (وحدة التحكم الرئيسية*١)</p> 	<p>تكوين الموديل</p>
VL-V522L	VL-MV70	VL-SV70

\* ١ أسماء المنتجات المستخدمة في هذه الوثيقة.

تنبيه:

- قبل محاولة التوصيل أو تشغيل هذا المنتج، يرجى قراءة لوحة الاسم على الجزء السفلي أو الخلفي من المنتج.

## ٢.١ معلومات حول الكماليات

### ١.٢.١ الكماليات المرفقة

ملاحظة:

- تم وصف كماليات تثبيت وحدة التحكم الرئيسية وهاتف الباب في دليل التركيب المرفق.

## ٣.١ الكماليات الإضافية / الاستبدال

يرجى الاتصال بوكيل Panasonic للحصول على معلومات عن البيع.

اعتباراً من شهر نوفمبر ٢٠٢٠

عدد الأجهزة التي يمكن توصيلها	رقم الطلب	بنود الكماليات
١ كحد أقصى	VL-V555 (التركيب السطحي)	جهاز الباب (يشار إليه باسم "هاتف الباب" في هذه الوثيقة)
	VL-V554 (التركيب السطحي)	
	VL-V554U (التركيب المستوي)	
	VL-V522L (التركيب السطحي)	

ملاحظة:

- تختلف المواصفات تبعاً لموديلات هاتف الباب. الوظائف التالية غير متاحة في VL-V522L (هاتف الباب المرفق).  
- VL-V522L: إعدادات واسع/زوم وإعدادات موضع الزوم (صفحة ١٢)

## ٤.١ معلومات عامة

- في حال حدوث مشاكل، ينبغي عليك الاتصال بمورد المعدات الخاصة بك أولاً.
- بعد نزع المنتج وأي بنود مرفقة من التغليف، قم بتخزين أو التخلص من أو إعادة تدوير التغليف حسب الضرورة. لاحظ أن بعض أنواع التغليفات تنطوي على مخاطر الاختناق أو صعوبة التنفس.
- تختلف المنتجات المتاحة اعتمادًا على منطقتك. للحصول على المزيد من المعلومات، يرجى استشارة الوكيل لديك.
- في هذه الوثيقة، يتم حذف اللاحقة الموجودة بكل رقم خاص بالموديل (على سبيل المثال "BX" في "VL-SV70BX") ما لم يكن ذلك ضروريًا. عندما يتم استخدام اللاحقات لوصف الموديلات (على سبيل المثال، "موديلات BX")، فإن اللاحقات تشير إلى كافة الموديلات الموجودة في السلسلة.
- كافة الوظائف المذكورة في هذه الوثيقة متوفرة لوحدة التحكم الرئيسية المرفقة. لكن الوظائف المتوفرة لهاتف الباب تختلف تبعًا لموديل هاتف الباب. لمزيد من المعلومات حول هاتف الباب الاختياري، انظر "٣.١ الكماليات الإضافية/ الاستبدال" في الصفحة ٣.
- التصميم والمواصفات عرضة للتغيير دون إشعار.
- قد تختلف الأشكال التوضيحية المرفقة في الوثيقة (الوثائق) قليلاً عن المنتج الفعلي.

## لأوروبا













الحصول على المعلومات حول الامتثال لتوجيهات الاتحاد الأوروبي التنظيمية،  
الاتصال بالممثل المعتمد:

Panasonic Testing Centre  
Panasonic Marketing Europe GmbH  
Winsbergring 15, 22525 Hamburg, Germany  
<https://www.ptc.panasonic.eu/compliance-documents>

## معلومات حول التصميم الصديق للبيئة

- المعلومات حول التصميم الصديق للبيئة تحت لائحة الاتحاد الأوروبي (EU) (EC) رقم ١٢٧٥/٢٠٠٨ والتي تم تعديلها من لائحة (EU) رقم ٢٠١٣/٨٠١. معلومات المنتج "ErP Free Web Product Information" متوفرة على الموقع الإلكتروني التالي:  
<https://www.ptc.panasonic.eu/compliance-documents>  
يتم ذكر استهلاك التيار في الاستعداد الشبكي والتوجيه في موقع الانترنت المذكور أعلاه.  
يصنف هذا الجهاز كجهاز HiNA (المعدات الخاصة بالربط الشبكي مع توفر الربط الشبكي العالي)، وفقاً للمتطلبات الخاصة بالتصميم الصديق للبيئة.

## الرموز البيانية الخاصة بالاستخدام والموجودة على المعدات وأوصافها

	٦		٥		٤		٣		٢		١
	١٢		١١		١٠		٩		٨		٧

١. التيار المتردد (A.C.).
٢. التيار المباشر (D.C.).
٣. التأريض الوقائي ٤. موصل التأريض الوقائي ٥. تنبيه: الخطر الناتج عن الإشعاع المرئي
٦. للاستخدام الداخلي فقط ٧. المعدات من الفئة II (المعدات التي تعتمد فيها الوقاية من الصدمة الكهربائية على العزل المزدوج أو العزل المعزز)
٨. "تشغيل" (التيار) ٩. "إيقاف" (التيار) ١٠. الاستعداد (التيار) ١١. "تشغيل"/"إيقاف" (التيار؛ دفع-دفع) ١٢. تنبيه، خطر حدوث صدمة كهربائية

## حول ضوء جهاز الباب

- الهدف من الضوء هو لإضاءة الأشياء في البيئات المظلمة وليس في أي تطبيقات أخرى.

## ٥.١ الرموز والتعبيرات والأساليب

يتم استخدام الرموز والتعبيرات والأساليب التالية في هذه الوثيقة.

البند	كيف يتم التعبير عن ذلك	مثال
يتم عرض النص على شاشة عرض المنتج	يتم عرض النص بخط خاص، والمغلقة عادةً في علامات الاقتباس	”الإعدادات المبدئية“
يتم عرض الأيقونات على شاشة عرض المنتج	يتم استخدام الأشكال التوضيحية ذات اللون الأبيض والأسود للأيقونة	
الأزرار مع الطباعة عليها أو بالقرب منها	يتم عرض طباعة الأزرار، يتم إغلاقها عادةً بين قوسين سميين	【TALK】 【≡】
المفاتيح المرنة	يتم استخدام الأشكال التوضيحية ذات اللون الأبيض والأسود لأيقونة المفاتيح المرنة	OK
الإجراءات	يتم كتابتها عادةً بأسلوب مختصر. قد يتم حذف الفعل. ما لم يُذكر خلاف ذلك فإن كافة الإجراءات تخص وحدة التحكم الرئيسية.	<p>مثال وحدة التحكم الرئيسية</p> <p>←  ← ”شاشة العرض“ ← OK ←</p> <p>”السطوع“</p> <p>• المعنى:</p> <p>اضغط على المفاتيح المرنة أسفل أيقونة المفاتيح المرنة  المعروضة، اضغط على المفاتيح المرنة أسفل أيقونات المفاتيح المرنة  و  المعروضة لاختيار ”شاشة العرض“، ثم اضغط على المفاتيح المرنة أسفل أيقونة المفاتيح المرنة  المعروضة، ثم اضغط على  لاختيار ”السطوع“.</p>

## ٦.١ العلامات التجارية والعلامات التجارية المسجلة

- جميع العلامات التجارية الأخرى المحددة في هذه الوثيقة هي ملك لأصحابها.

## تنبيه



## تفادي وقوع الحوادث والإصابة بجروح وتلف الملكية

- لا تستعمل المنتج في المناطق غير المستقرة أو المناطق المعرضة لاهتزازات قوية. قد يتسبب هذا في سقوط المنتج، مما يؤدي إلى تلف المنتج أو وقوع إصابة.
- لا تضع أذنك (أذنيك) بالقرب من مكبر الصوت، بما أن الأصوات العالية المنبعثة من مكبر الصوت قد تسبب ضعف السمع.

## ١.٢ من أجل سلامتك

لتفادي الإصابة بجروح بالغة وفقدان الحياة/ الملكية، اقرأ هذا القسم بعناية قبل استخدام المنتج وذلك لضمان تشغيل المنتج الخاص بك بشكل صحيح وآمن.

## تحذير



## تفادي نشوب حريق وحدوث صدمة كهربائية

- استخدم مصدر التيار المشار إليه على المنتج فقط. إذا لم تكن متأكدًا من نوع التيار المزود إلى منزلك، استشر الموزع أو شركة الكهرباء المحلية.
- لا تحاول تفكيك أو تعديل هذا المنتج. اتصل بمركز خدمة معتمد لإجراء الإصلاحات.
- يجب عدم لمس قابس التيار مطلقًا ويديك مبتلة.
- لا تعتمد إلى لمس قابس التيار أثناء حدوث عاصفة رعدية.
- لا تستخدم المنتج (باستثناء هاتف الباب) في المناطق التي تتعرض للأمطار أو الرطوبة أو البخار أو الدخان الزيتي أو المناطق التي فيها غبار مفرط.
- لا تضع أجسامًا على كبلات الطاقة. قم بتكيب المنتج بحيث لا يدوس أو يتعثر أحد بكبلات الطاقة.
- لا تسمح بسحب كبلات الطاقة بشكل مفرط أو تقوم بشيها أو وضعها تحت أجسام ثقيلة.
- لا تقرب في استخدام مأخذ التيار وتوصيل الأسلاك فوق مستويات محددة. التوصيل الزائد من خلال وجود العديد من التوصيلات على مأخذ تيار واحد قد يسبب توليد الحرارة مما يؤدي إلى نشوب حريق.
- لا تعتمد إلى وضع أجسام معدنية داخل المنتج. لا تسكب أبدًا أي سائل على المنتج (باستثناء هاتف الباب).
- إذا دخلت أجسام معدنية داخل المنتج أو تبلل المنتج، افصل المنتج من مأخذ التيار واتصل بمركز صيانة معتمد.
- أدخل قابس التيار بالكامل في مأخذ التيار. علمًا بأنه قد يتسبب عدم تنفيذ ذلك في حدوث صدمة كهربائية و/ أو حرارة زائدة تؤدي إلى اندلاع الحريق. لا تستخدم قابس التيار أو مأخذ تيار تالفة.
- قم بإزالة أي غبار وما إلى ذلك بانتظام، من قابس التيار بفصله من مأخذ التيار الكهربائي ثم قم بمسحه بقطعة قماش جافة. حيث قد يتسبب الغبار المتراكم في عطل العزل من الرطوبة، وما إلى ذلك مما يؤدي إلى اندلاع الحريق.
- افصل المنتج من مأخذ التيار إذا انبعث منه دخانًا أو رائحة غير طبيعية أو أصدر ضجيجًا غير عاديًا، أو إذا سقط المنتج أو حدث تلف مادي.
- يمكن أن تتسبب هذه الحالات في نشوب حريق أو حدوث صدمة كهربائية. تأكد من أن الدخان قد توقف عن الانبعاث وقم بالاتصال بمركز خدمة معتمد.
- قم بمسك الهيكل الرئيسي (ليس الأجزاء المعدنية) لقابس التيار عند فصله. فصل قابس التيار الكهربائي أثناء الإمساك بسلكه قد يتسبب في حريق أو صدمة كهربائية أو الإصابة بجروح.

## ٢.٢ تعليمات السلامة الهامة

عند استخدام هذا المنتج، يجب دائما اتباع احتياطات السلامة الأساسية للحد من خطر الحريق، الصدمة الكهربائية أو الإصابة الشخصية.

١. لا تستخدم هذا المنتج بالقرب من الماء. على سبيل المثال، بالقرب من حوض استحمام أو وعاء غسل أو حوض المطبخ أو حوض الغسيل أو في طابق سفلي الرطب أو بالقرب من حمام سباحة الخ.
٢. لا تستخدم سوى كبل الطاقة المشار إليه في هذا الوثيقة.

## احفظ هذه التعليمات

## ٣.٢ لأفضل أداء

## البيئة

- حافظ على الوحدة بعيدا عن الأجهزة التي تصدر ضوضاء كهربائية مثل مصابيح الفلوروسنت والمحركات.
- يجب عدم تعريض الوحدة لأشعة الشمس المباشرة.
- يجب وضع الوحدة بعيدا عن مصادر الحرارة مثل أجهزة التدفئة والمواقد، الخ. لا ينبغي أن توضع في الغرف حيث تكون درجة الحرارة أقل من ٥°م أو أكبر من ٤٠°م. يجب تجنب الأقبية الرطبة.
- لا تعتمد إلى تثبيت المنتج في الأماكن المعرضة لتغيرات مفاجئة في درجة الحرارة. قد يؤدي عدم القيام بذلك إلى حدوث تكاثف يتكون على المنتج مما يسبب خللا.
- في المناطق التي يحيط بها حقل كهربائي عال، قد تحدث تشويشات في صورة الوحدة أو صوتها.

## معلومات حول التخلص في مناطق أخرى خارج الاتحاد الأوروبي



الرمز أعلاه (①) ساري فقط في الاتحاد الأوروبي. إذا كنت ترغب في التخلص من هذا المنتج، فالرجاء الاتصال بالسلطات المحلية التابع لها أو البائع الذي تتعامل معه والاستفسار بشأن الطريقة الصحيحة للتخلص منه.

### أخرى

- عند انقطاع التيار، يتعذر استعمال هذا المنتج.
- للصورة المسجلة:  
قد تفقد الصورة المسجلة عند:  
- سوء التعامل  
- حدوث صدمة كهربائية.  
- انقطاع التيار أثناء الاستخدام.
- Panasonic غير مسؤولة عن الأضرار الناجمة عن العوامل الخارجية مثل انقطاع التيار الكهربائي.
- إذا توقفت عن استخدام وحدة التحكم الرئيسية وهاتف الباب، قم بإزالة وحدة التحكم الرئيسية وهاتف الباب من الجدران لمنعهما من السقوط. (استشر الوكيل للحصول على معلومات حول إزالة المنتج).

## ٥.٢ المعلومات البيئية (الهند فقط)

المعلومات حول المكونات الخطرة كما هي محدّدة في القاعدة الفرعية ١ ضمن القاعدة ١٦ (١) في المعدات الكهربائية والإلكترونية. إقرار المطابقة لمتطلبات قواعد تعديل (إدارة) النفايات الكهربائية والإلكترونية ٢٠١٨ مع حدود القاعدة ١٦ (١) فيما يخص الرصاص والزرنيق والكاديوم والكروم سداسي التكافؤ ومركبات ثنائي الفينيل متعدد البروم ومركبات الإيثرل الثنائية الفينيل المتعددة البروم. محتوي المواد الخطرة مع الاستثناءات الخاصة بالاستخدامات المدرجة في SCHEDULE II من قواعد تعديل (إدارة) النفايات الكهربائية والإلكترونية ٢٠١٨:

١. الرصاص (Pb) - لا يزيد عن ١,٠٪ بالوزن؛
٢. الكاديوم (Cd) - لا يزيد عن ٠,٠١٪ بالوزن؛
٣. الزرنيق (Hg) - لا يزيد عن ١,٠٪ بالوزن؛
٤. الكروم سداسي التكافؤ (Cr6+) - لا يزيد عن ١,٠٪ بالوزن؛
٥. ثنائي الفينيل متعدد البروم (PBBS) - لا يزيد عن ١,٠٪ بالوزن؛
٦. الإيثرل الثنائية الفينيل المتعددة البروم (PBDEs) - لا يزيد عن ١,٠٪ بالوزن.

## ٤.٢ معلومات هامة أخرى

- يستخدم قابس التيار كجهاز الفصل الرئيسي. تحقق من وجود مأخذ التيار الكهربائي بالقرب من المنتج وأنه يمكن الوصول إليه بسهولة.

### الخصوصية وحقوق الصورة الشخصية

- عند تركيب أو استخدام المنتج، يرجى مراعاة حقوق الآخرين فيما يتعلق بالخصوصية وحقوق الصور.
- يقال عادة إن "الخصوصية" تعني قدرة الفرد أو المجموعة لوقف المعلومات المتعلقة بهم من أن تصبح معروفة لأشخاص آخرين غير أولئك الذين اختاروهم لإعطاء المعلومات. "حقوق الصورة الشخصية" تعني الحق في أن تكون في مأمن من أخذ الصورة الخاصة بك واستخدامها بشكل عشوائي من دون موافقة.
- يرجى الالتزام بالتشريعات القانونية (حماية البيانات، المراقبة بالفيديو) في بلدك أثناء الاستخدام.

### المعلومات الشخصية

تقوم الذاكرة الداخلية لوحد التحكم الرئيسية بتسجيل المعلومات الشخصية (صور وتسجيلات صوتية للزوار، الخ). Panasonic لا تتحمل أية مسؤولية عن أي أضرار غير متوقعة ناتجة عن كشف المعلومات المسجلة.

### تتصل

قد يتم تغيير أو حذف البيانات المسجلة نتيجة لعمليات غير صحيحة والتعرض إلى الكهرباء الساكنة وحوادث وعطل وعمليات تصليح أو غيرها من العمليات. Panasonic لا تتحمل أية مسؤولية عن أية أضرار مباشرة أو غير مباشرة ناتجة عن فقدان أو تغيير للصور المسجلة.

### طلب تصليح المنتج

- قبل إرسال وحدة التحكم الرئيسية إلى التصليح، قم بالتهيئة المبدئية لها. سيؤدي ذلك إلى حذف كل المعلومات المحفوظة في وحدة التحكم الرئيسية.\*
- حتى لو تم إرسال المنتج لإصلاحه دون إجراء التهيئة المبدئية له، قد يتم مسح وضبط الذاكرة (بما في ذلك البيانات المسجلة والإعدادات) لوحد التحكم الرئيسية على تهيئة المصنع الافتراضية بعد التصليح.
- إذا كان لا يمكن القيام بالعمليات بسبب تعطل وحدة التحكم الرئيسية، استشر مكان الشراء لاتخاذ الإجراء المناسب.

### ملاحظة للتخلص من أو نقل أو إعادة المنتج

- هذا المنتج يمكن له تخزين المعلومات الخاصة/ السرية. لحماية خصوصيتك/ السرية، ننصح بمحو المعلومات (الصور المسجلة) من الذاكرة قبل التخلص من أو نقل أو إعادة المنتج. يمكن لجميع الصور المسجلة أن يتم محوها في نفس الوقت إذا تم إجراء التهيئة المبدئية لوحد التحكم الرئيسية.\*
- \* وحدة التحكم الرئيسية: قم بإجراء "إعداد المصنع" في "قم بإجراء إعدادات التهيئة المبدئية" (صفحة ١٩).

## معلومات حول التخلص



بغرض إعادة التدوير لتسهيل الاستخدام الفعال للموارد، يرجى إعادة هذا المنتج إلى أقرب مركز تجميع معتمد، أو شخص مسجل ومعتمد للقيام بالتفكيك أو إعادة التدوير أو مركز خدمة Panasonic عند التخلص من هذا المنتج.

رقم دعم العملاء (مجاني): ١٨٠٠ ١٠٣ ١٣٣٣، ١٨٠٠ ١٠٨ ١٣٣٣

يُرجى الاطلاع على موقع الويب الخاص بشركة Panasonic لمزيد من المعلومات حول مراكز التجميع، إلخ، أو الاتصال بالرقم المجاني المخصص لدعم العملاء

<http://www.panasonic.com/in/corporate/sustainability/panasonic-india-i-recycle-program.html>

٥	تخلّص دائماً من المنتجات التي بلغت نهاية عمرها التشغيلي لدى مركز خدمة باناسونيك الهند المفوض.	لا تتبرّع بالأشياء الإلكترونية القديمة لأي أحد. لا تتخلّص من مُنتجك بطرحه في صندوق للنفايات المخلفات التي تجمعها البلدية والتي ينتهي الأمر باستخدامها لردم الأراضي.
٦	حيثما أمكن أو طبقاً للتعليمات، افصل مواد التغليف والتعبئة وفقاً لخيارات التخلص من النفايات بطريقة مسؤولة والفرز لإعادة التدوير.	لا تقم بإعطاء النفايات الكهربائية والإلكترونية لقطاعات غير رسمية وغير منظمة مثل المتعاملين في المخلفات/ جامعي الأشياء القديمة.

افعل و لا تفعل: قواعد تعديل (إدارة) النفايات الكهربائية والإلكترونية ٢٠١٨		
رقم	افعل	لا تفعل
١	جميع المنتجات الكهربائية والإلكترونية ينبغي تسليمها فقط لجهة إعادة التدوير المفوضة.	ينبغي عدم تشغيل المُنتج من قِبَل المستخدم بحد ذاته/ بحد ذاتها، ولكن من قِبَل فنيي خدمة مفوضين فقط.
٢	ينبغي تسليم المُنتج فقط لجهة تدوير مفوضة للتخلّص منه.	المُنتج غير مخصّص لإعادة البيع لأي وكالات/ متعاملين في المخلفات/ متعاملين في النفايات "كابارايبوالا".
٣	احتفظ بالمُنتج في منطقة معزولة، بعد أن يصبح غير قابل للاستخدام/ غير قابل للإصلاح وذلك لحمايته من الكسر بطريق الخطأ.	المُنتج غير مخصّص للخلط مع دقق النفايات المنزلية.
٤	راجع تعليمات التشغيل بشأن التعامل مع المنتجات التي انتهى عمرها التشغيلي.	لا تحتفظ بأي قطعة (قطع) بديلة من المُنتج في منطقة مكشوفة.



### ٢.١.٣ وحدة التحكم الرئيسية

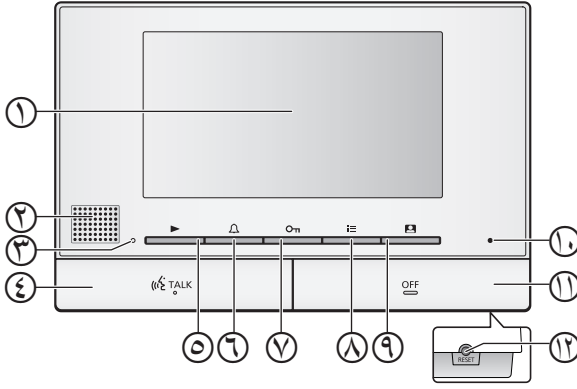

- ① شاشة العرض (صفحة ١١)
  - ② السماعة
  - ③ مصباح التشغيل (أزرق)  
يضيء عندما تكون هناك صورة لم يتم تشغيلها. ينطفئ المؤشر عندما يتم عرض الصورة التي لم يتم تشغيلها.
  - ④ زر التحدث (TALK)
  - ⑤ زر التشغيل (▶)
  - اضغط لعرض شاشة الصور المعروضة عندما تكون وحدة التحكم الرئيسية على وضع الخمول.  
يمكن استخدامه أيضًا كمفتاح مرن (صفحة ١٠).
  - ⑥ زر مستوى صوت رنين الجرس (🔔)
  - اضغط لعرض شاشة الإعدادات عندما تكون وحدة التحكم الرئيسية على وضع الخمول.  
يمكن استخدامه أيضًا كمفتاح مرن (صفحة ١٠).
  - ⑦ زر الفتح (ON)
  - ⑧ زر القائمة (☰)
  - اضغط لعرض شاشة الإعدادات عندما تكون وحدة التحكم الرئيسية على وضع الخمول.  
يمكن استخدامه أيضًا كمفتاح مرن (صفحة ١٠).
  - ⑨ زر وحدة التحكم (📺)
  - اضغط لمراقبة الخارج عندما تكون وحدة التحكم الرئيسية على وضع الخمول.  
يمكن استخدامه أيضًا كمفتاح مرن (صفحة ١٠).
  - ⑩ ميكروفون
  - ⑪ زر OFF (OFF)
  - ⑫ زر إعادة الضبط
- إذا لم تتمكن من تشغيل وحدة التحكم الرئيسية بشكل صحيح، اضغط على زر [RESET] بشيء مستدق الطرف لإعادة ضبط وحدة التحكم الرئيسية. (لا تتأثر الصور المسجلة والإعدادات التي تمت تهيئتها.)

### ١.٣ مفاتيح التحكم

#### ١.١.٣ هاتف الباب

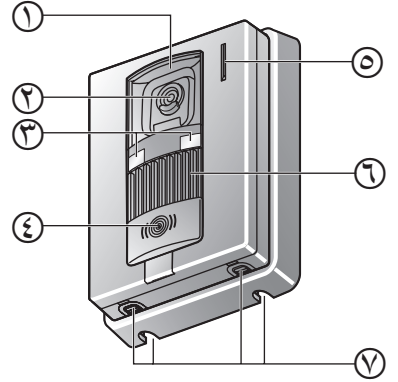

- ① غطاء العدسة
- ② عدسة الكاميرا
- ③ أضواء LED
- يستخدم لإضاءة وجه الزائر أو المنطقة الأمامية لهاتف الباب بحيث يمكن رؤية وجه الزائر في الظلام.
- ④ زر الاتصال والمؤشر (أحمر)  
تضيء باللون الأحمر عند تشغيل التيار.
- ⑤ ميكروفون
- ⑥ السماعة
- ⑦ فتحات تصريف المياه  
تتيح هذه الثقوب تصريف مياه الأمطار. لا تقم بتغطيتها.

#### جودة صورة هاتف الباب

قد تتغير جودة صور هاتف الباب اعتمادًا على بيئة التركيب والإعدادات وحالات الإضاءة والوقت من اليوم إلخ.  
انظر صفحة ٢١ للحصول على المزيد من المعلومات.

## المفاتيح المرنة

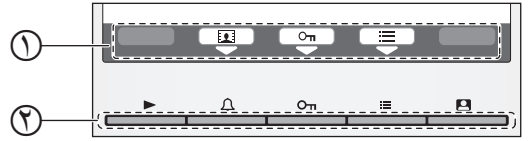

## ① أيقونات المفاتيح المرنة

يشير إلى البند الذي سيتم اختياره عندما تقوم بالضغط على المفتاح المرنة الموجود أسفل كل أيقونة بشكل مباشر. تختلف الأيقونات التي يتم عرضها اعتمادًا على الشاشة والعمليّة الجارية.

## ② المفاتيح المرنة

اختيار البنود التي تم عرضها على الشاشة مباشرةً فوق كل مفتاح مرنة.

## زر مستوى صوت رنين الجرس

١. يمكن عرض شاشة ضبط مستوى الصوت عن طريق الضغط على عندما تكون وحدة التحكم الرئيسية في وضع الخمول.
٢. لضبط مستوى الصوت، اضغط على أو بشكل متكرر لاختيار التهيئة المرغوبة.\*
- ١\* لكتم الصوت، اضغط على واحتفظ به مضغوطًا إلى أن يتم عرض . لتفعيل الصوت مرة أخرى، اضغط على .

## ملاحظة:



- زر ضبط مستوى صوت رنين الجرس لا يمكنه ضبط مستوى صوت رنين الجرس أثناء التحدّث أو المراقبة أو أثناء مكالمة واردة.
- يمكنك أيضًا تغيير مستوى صوت الرنين باستخدام قائمة إعدادات الوظائف (راجع صفحة ١٨).

### ٣.٣ إعداد اللغة والتاريخ والوقت

عندما تقوم باستخدام وحدة التحكم الرئيسية لأول مرة، سيطلب منك ضبط لغة شاشة العرض والتاريخ وإعدادات الوقت.

• يضيء مصباح التشغيل إذا لم تتم تهيئة هذه الإعدادات.

١ اضغط على الزر  لتشغيل شاشة العرض.

٢ اضغط على المفاتيح المرنة أسفل أيقونات المفتاح المرن  و  لاختيار اللغة المرغوبة.

٣ اضغط .

٤ اضغط على  مرة أخرى.

٥ ضبط التاريخ والوقت.

• اضغط على  لاختيار بند (أي، السنة، الشهر، اليوم، إلخ).



• اضغط على  أو  لتغيير الإعدادات.



٦ عند الانتهاء، اضغط على .

• يصدر صوت تنبيه وتنطفئ شاشة العرض.

#### تغيير اللغة والتاريخ والوقت

يمكنك تغيير اللغة والتاريخ وإعدادات الوقت لاحقاً إذا رغبت في ذلك.

اضغط على الزر ، استخدم المفاتيح المرنة ،

 و  للاستطلاع على "الإعدادات

المبدئية".

#### ملاحظة:

• قد تحذف إعدادات التاريخ والوقت عند انقطاع التيار الكهربائي. في

هذه الحالة، قم بإعادة ضبط الإعدادات.

• قد يصبح الوقت خارج التزامن مع مرور الوقت (بحوالي ٦٠ ثانية لكل الشهر).

### ٢.٢.٣ استخدام شاشة العرض

#### ١.٢.٣ وحدة التحكم الرئيسية - عرض المعلومات

#### شاشة عرض الصور

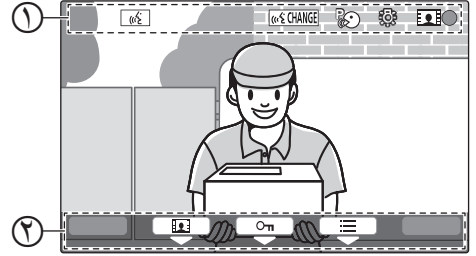



① أيقونات الحالة (صفحة ١١)

② أيقونات المفاتيح المرنة (صفحة ١٠)

#### أيقونات الحالة (وحدة التحكم الرئيسية)

 يشير إلى أن وحدة التحكم الرئيسية بصدد إجراء مكالمة.

 يشير إلى أن وحدة التحكم الرئيسية بصدد المراقبة.

 يشير إلى أن الصور بصدد التسجيل (صفحة ١٤).

 يشير إلى أن أضواء هاتف الباب LED مضاءة (صفحة ١٧).

 يشير إلى تشغيل الوضع "اضغط للتحدث" (صفحة ١٣).

 يشير إلى أن مغير الصوت في وضع التشغيل (صفحة ١٧).

## اختيار موضع الزوم (موضع التدوير/الإمالة)

- يمكنك اختيار أي من منطقة الصورة يتم عرضها عند عرض الصور التي تم تكبيرها.
١. اضغط على  ← قم باختيار "الإعدادات المبدئية" ← .
  ٢. قم باختيار "إعدادات موضع الزوم" ← .
    - يتم عرض الصورة التي تم تكبيرها من هاتف الباب.
  ٣. قم باختيار موضع الزوم المرغوب ← .
    - يصدر صوت تنبيه وتغيير الإعدادات وتنطفئ شاشة العرض.

## ملاحظة:

- إذا لم تقم بإجراء أي من عمليات التشغيل لمدة ٩٠ ثانية أثناء تغيير هذه الإعدادات، يتم إلغاء الإعدادات وتنطفئ الشاشة.

## ٤.٣ إعدادات واسع/زوم وإعدادات موضع الزوم

هذه الوظائف غير متوفرة لهاتف الباب المرفق (VL-V522L). يمكنك استخدام هذه الوظائف مع هاتف الباب الاختياري (صفحة ٣). يمكنك تهيئة كيفية عرض صور هاتف الباب في البداية على وحدة التحكم الرئيسية. يمكن عرض الصور في الوضع الواسع أو في وضع الزوم. يمكنك اختيار إعدادات مختلفة عندما يقوم الزوار بالاتصال بك، وعندما تقوم بالمراقبة.

## وضع الزوم

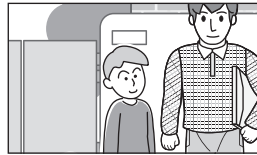

يمكن تكبير الصور. يتم عرض الصور بعرض واسع أكبر بمرتين.

## الوضع الواسع (الإعداد الافتراضي)

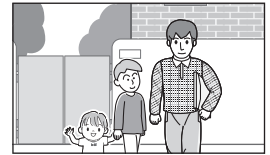

لا يمكن تكبير الصور. يتم عرض صورة الكاميرا بالكامل.

## ملاحظة:

- تستخدم ميزة الزوم الزوم الرقمي. نتيجة لذلك، تكون جودة الصورة للصور التي تم تكبيرها أقل من العرض الواسع للصور.
- يمكنك التبديل بين الوضع الواسع والزوم وضبط موضع الزوم أثناء المراقبة أو بصدد المكالمات. انظر الصفحة ١٧.

## اختيار الواسع أو الزوم

١. اضغط على  ← قم باختيار "الإعدادات المبدئية" ← .
٢. قم باختيار "إعدادات واسع/زوم" ← .
٣. قم باختيار الإعداد المرغوب ← .
  - "عند حضور الزائرين": سيتم استخدام الإعدادات لديك عندما تقوم بالرد على المكالمات من الزوار.
  - "عند المراقبة": سيتم استخدام الإعدادات لديك عندما تقوم بالمراقبة.
٤. قم باختيار وضع العرض المرغوب ← .
  - يصدر صوت تنبيه ويتم تغيير الإعدادات.
٥. عند الانتهاء، اضغط على **[OFF]**.

## ملاحظة:

- إذا قمت باختيار "زوم"، قم بضبط موضع الزوم بحيث يتم عرض الأشخاص أو الأجسام التي تريد مشاهدتها في وسط الشاشة.
- عندما يتم تسجيل الصور في وضع الزوم، يتم تسجيل المناطق التي تم تكبيرها فقط.

## ٢.٤ مراقبة الخارج بواسطة هاتف الباب

يمكنك مراقبة الأصوات والصور من هاتف الباب باستخدام وحدة التحكم الرئيسية.

١ اضغط على .

● سيتم عرض الصور من هاتف الباب.

٢ وحدة تحكم الصوت والصورة.

● يمكنك التحدث إلى الطرف المشاهد من خلال الضغط على **[TALK]**.

٣ عند الانتهاء، اضغط على **[OFF]**.

### ملاحظة:

● لن يسمع الصوت من الطرف الخاص بك عند هاتف الباب.

● يمكنك المراقبة لما يصل إلى ٣ دقائق تقريبًا.

### المميزات المتوفرة أثناء المراقبة

– تسجيل صور هاتف الباب (صفحة ١٤)

– ضبط إعدادات واسع/ زوم و تدوير/ إمالة (صفحة ١٧)\*

– قم بتشغيل أو إيقاف تشغيل دليل التشغيل (صفحة ١٧)

– ضبط إعدادات الصوت والعرض (صفحة ١٧)

١\* هذه الوظائف غير متاحة لهاتف الباب المرفق (VL-V522L). يمكنك استخدام هذه الوظائف مع هاتف الباب الاختياري (صفحة ٣).

## ١.٤ الرد على مكالمات هاتف الباب

عندما تتلقى مكالمة (اتصالاً) من هاتف باب، يرن جرس وحدة التحكم الرئيسية وتعرض الوحدة صورة من هاتف الباب.

### الرد على المكالمة

اضغط على **[TALK]**.

● قم بالتحدث ضمن حوالي ٥٠ سم من الميكروفون.

● تحدث مع الزائر بالتعاقب. إذا كنت تتحدث أنت والزائر في نفس الوقت، لن تسمع بعضكما البعض.

● يمكنك التحدث لما يصل إلى ٩٠ ثانية تقريبًا.

### لإنهاء المكالمة

اضغط على **[OFF]**.

### ملاحظة:

● سيتم إيقاف الشاشة إذا لم ترد على المكالمة خلال ٣٠ ثانية.

● يتم تسجيل الصور التي تم عرضها بشكل تلقائي إلى وحدة التحكم الرئيسية (صفحة ١٤).

### المزايا المتوفرة أثناء المكالمات الواردة

– ميزة المراقبة (صفحة ١٣)

### المميزات المتوفرة أثناء التحدث

– ضبط إعدادات واسع/ زوم و تدوير/ إمالة (صفحة ١٧)\*

– قم بتشغيل أو إيقاف تشغيل دليل التشغيل (صفحة ١٧)

– ضبط إعدادات الصوت والعرض (صفحة ١٧)

– استخدام "اضغط للتحدث" (صفحة ١٣)

١\* هذه الوظائف غير متاحة لهاتف الباب المرفق (VL-V522L). يمكنك استخدام هذه الوظائف مع هاتف الباب الاختياري (صفحة ٣).

### الوضع اضغط للتحدث

إذا كان من الصعب بالنسبة لك أو الزائر سماع بعضكما البعض بسبب الضوضاء، يجعل الوضع "اضغط للتحدث" المحادثات أسهل للسمع.

١. أثناء التحدث، يمكنك تفعيل وضع اضغط للتحدث عن طريق الضغط مع الاستمرار **[TALK]** لمدة ثانيتين.

● يصدر صوت تنبيه و .

٢. للتحدث إلى الزائر

تحدث بينما تحتفظ بضغط **[TALK]**.

●  يتم عرضه باللون الأصفر.

للاستماع إلى الزائر

قم بتحرير **[TALK]**.

●  يتم عرضه باللون الأبيض.

### ملاحظة:

● يتم إلغاء الوضع اضغط للتحدث عند انتهاء المكالمة.

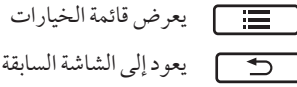

يعرض قائمة الخيارات

يعود إلى الشاشة السابقة

٤ عند الانتهاء، اضغط على [OFF].

ملاحظة:

- ينطفئ مصباح التشغيل عندما يتم عرض الرسالة التي لم يتم تشغيلها.

## ١.٢.٥ شاشة عرض الصور

شاشة عرض الصور



① موضع الصورة ضمن مجموعة الصور

② رقم مجموعة الصور

③ تاريخ ووقت التسجيل

④ تشير إلى أن الصورة لم يتم تشغيلها.

أيقونات الحالة

تشير إلى أن الصورة محمية (على سبيل المثال، لا يمكن حذفها)

## المفاتيح المرنة المتوفرة

- تشغيل كافة الصور مرة أخرى في مجموعة الصور بشكل مستمر
- تصفح مجموعات الصور، من الأقدم منها إلى الأحدث
- تصفح مجموعات الصور، من الأحدث منها إلى الأقدم
- يعرض قائمة الخيارات
- يعود إلى الشاشة السابقة
- إيقاف التشغيل المستمر بشكل مؤقت
- يقوم بتشغيل الصورة السابقة في مجموعة الصور عندما يتم إيقاف المؤقت للتشغيل المستمر
- يقوم بتشغيل الصورة التالية في مجموعة الصور عندما يتم إيقاف المؤقت للتشغيل المستمر

## ١.٥ تسجيل صور هاتف الباب

يمكن لوحدة التحكم الرئيسية تسجيل صور هاتف الباب (الصور الثابتة). يمكنها حفظ ما يصل إلى ٥٠ مكالمات لهاتف الباب أو جلسات المراقبة. في كل مرة يتم تسجيل الصور الجديدة، يتم حفظها في مجموعة صور تصل إلى ٤ صور.

### ١.١.٥ التسجيل تلقائيًا (تسجيل مكالمات تم استلامها)

عندما يقوم الزائر بالاتصال بك، تقوم وحدة التحكم الرئيسية بتسجيل ٤ صور تلقائيًا (سواء الرد على المكالمات أم لا). يبدأ التسجيل بعد ثانيتين تقريبًا من استقبالك للمكالمة.

عندما لا تقوم بالرد على المكالمات

يتم حفظ الصور المسجلة كصور لم يتم عرضها، ويضيء مصباح التشغيل.

عندما تكون الذاكرة ممتلئة (تحديث الصور بشكل تلقائي)

عندما تكون الذاكرة ممتلئة، يتم كتابة الصور الجديدة فوق الصور القديمة بشكل تلقائي. يحدث هذا حتى إذا كانت الصور القديمة صور لم يتم عرضها.

### ٢.١.٥ التسجيل بشكل يدوي (التسجيل أثناء المراقبة)

يمكن لوحدة التحكم الرئيسية القيام بتسجيل الصور يدويًا أثناء المراقبة.

أثناء المراقبة، اضغط على . سيتم تسجيل ما يصل إلى ٤ صور. - يتم عرض على الشاشة عند التسجيل.

## ٢.٥ تشغيل الصور المسجلة

عندما يكون هناك صور (أي، لم يتم عرضها) جديدة مسجلة، يضيء ضوء التشغيل (صفحة ٩).

١ اضغط على .

• يتم عرض شاشة "لائحة صورة مسجلة".

٢ قم باختيار "الصور التي لم يتم عرضها" (للصور الجديدة) أو "الصور التي تم عرضها" (للصور التي تم تشغيلها) ← .

• يتم عرض مجموعة الصور الأحدث من النوع الذي تم اختياره.

٣ تصفح مجموعات الصور والصور.

• عمليات التشغيل التالية متاحة عند تصفح الصور.

• انظر صفحة ١٤ للحصول على لائحة بكافة عمليات التشغيل المتاحة.

تشغيل كافة الصور مرة أخرى في مجموعة الصور بشكل مستمر

تصفح مجموعات الصور، من الأقدم منها إلى الأحدث

تصفح مجموعات الصور، من الأحدث منها إلى الأقدم

## ٢.٢.٥ الخيارات المتوفرة عند تشغيل الصور

أثناء تشغيل الصور، يمكنك الضغط على  لعرض قائمة الخيارات وتغيير الإعدادات التالية.

لإيقاف تشغيل دليل التشغيل

 ← قم باختيار "إيقاف الدليل" ← .

- أثناء إيقاف تشغيل الدليل، لا تقوم المفاتيح المرنة بتشغيل المزايا الخاصة بها. اضغط على أي مفتاح مرن لعرض الدليل مرة أخرى لفترة وجيزة. خلال هذا الوقت، يمكن تشغيل المفاتيح المرنة بشكلٍ عادي.

لتشغيل دليل التشغيل

اضغط على أي مفتاح مرن لعرض الدليل ←  ←

قم باختيار "تشغيل الدليل" ← .



لتشغيل الحماية أو إيقاف تشغيلها

 ← قم باختيار "حماية" (لتشغيل الحماية) أو

"إزالة الحماية" (لإيقاف تشغيل الحماية) ← .

- عند اختيار "حماية"، لا يمكن حذف الصورة.
- يمكن حماية ما يصل إلى ٢٠ مجموعة صور كحد أقصى.

لحذف الصورة الحالية

 ← قم باختيار "حذف" ←  ← .

- يمكنك استخدام "حذف جميع الصور" لحذف كافة الصور باستخدام عملية واحدة. انظر الصفحة ١٩.

لضبط سطوع الشاشة

 ← قم باختيار "السطوع" ← ضبط السطوع.

ملاحظة:

- قم بتوصيل جرس الباب بأطراف التوصيل IN1 و IN2. (لن يعمل جرس الباب إذا تم توصيله بأطراف توصيل أخرى.)

## ١.٦ استخدام الأقفال الكهربائية

عند توصيل قفل كهربائي من الأقفال المتوفرة تجارياً بوحدة تحكم رئيسية واحدة، يمكنك فك قفل باب باستخدام وحدة التحكم الرئيسية. ويمكنك أيضاً اختيار طول الفترة الزمنية التي يتم فيها إرسال إشارات التحكم لفك قفل الباب. (مدة استمرارية فك قفل الباب تعتمد على مواصفات كل قفل كهربائي.)

- يمكن توصيل قفل كهربائي واحد كحد أقصى بوحدة التحكم الرئيسية.
- للحصول على معلومات مفصلة حول التوصيلات، راجع تعليمات التشغيل المرفقة مع القفل الكهربائي و دليل التركيب لهذا المنتج.

### ١.١.٦ ضبط الأقفال الكهربائية

- ١ اضغط على .
- ٢ قم باختيار "الأجهزة المتصلة" ← .
- ٣ قم باختيار "قفل كهربائي" ← .
- ٤ قم باختيار "هاتف الباب" ← .
- ٥ قم باختيار الجهاز الذي تم توصيل القفل الكهربائي إليه ← .
- ٦ قم باختيار وقت فك القفل ← .
- ٧ عند الانتهاء، اضغط على [OFF].

### إعدادات القفل الكهربائي

الخيارات المذكورة أدناه متاحة.

"يجري فك قفل صوت الرنان":

قم بتحديد ما إذا كان هاتف الباب يصدر صوت رنان عندما يتم فك قفل القفل الكهربائي. انظر الصفحة ١٩.

"عرض الامتداد بعد فك القفل":

قم بتحديد ما إذا كان سيتم تمديد وقت العرض لصور هاتف الباب عندما يتم فك قفل القفل الكهربائي. انظر الصفحة ١٩.

### ٢.١.٦ فتح الأقفال الكهربائية

- ١ اضغط  أثناء مكالمة واردة، أو أثناء التحدث أو أثناء المراقبة.

## ٢.٦ أجراس الباب

قد يكون جرس الباب متصلاً بوحدة التحكم الرئيسية لديك. في هذه الحالة، ستقوم وحدة التحكم الرئيسية بالرنين عند ضغط أحدهم على زر جرس الباب.

عندما يكون جرس الباب متصلاً بوحدة التحكم الرئيسية الخاصة بك، قم بتهيئة وحدة التحكم الرئيسية كما يلي.

- ١ اضغط .
- ٢ ←  ← قم باختيار "جرس الباب" ← .
- ٣ ← قم باختيار "تم توصيل الجهاز" ← .
- ٤ عند صدور نغمة تنبيه، اضغط [OFF].



لتشغيل دليل التشغيل

اضغط على أي مفتاح من غير [OK] لعرض الدليل ← [OK] ←  
 "تشغيل الدليل" ← [OK]

لضبط سطوع الشاشة

[OK] ← "شاشة العرض" ← [OK] ← "السطوع"  
 ← قم باختيار الإعداد المرغوب.

لضبط تعويض إضاءة خلفية

[OK] ← "شاشة العرض" ← [OK] ← "تعويض  
 الإضاءة الخلفية" ← قم باختيار الإعداد المرغوب.

لتشغيل أضواء LED أو إيقاف تشغيلها

[OK] ← "شاشة العرض" ← [OK] ← "الإضاءة"  
 ← قم باختيار الإعداد المرغوب.

• يتم عرض [OK] عندما يتم تشغيل أضواء LED.

\* لا يمكن تغيير هذه الإعدادات أثناء مكالمة واردة.

\* يمكن لوحدة التحكم الرئيسية استخدام مغير الصوت عن طريق الضغط

على [CHANGE] أثناء المكالمات الواردة.

## ١.٧ التكبير والتصغير (واسع/زوم، تدوير/إمالة)

هذه الوظائف غير متوفرة لهاتف الباب المرفق (VL-V522L). يمكنك استخدام هذه الوظائف مع هاتف الباب الاختياري (صفحة ٣).

عندما تكون بصدد المكالمة أو المراقبة، يمكنك عرض الصور في الوضع الواسع أو في وضع الزوم. أثناء وضع الزوم، يمكنك تغيير موضع الزوم ("تدوير/إمالة").

للتبديل من الوضع الواسع إلى وضع الزوم

اضغط [OK]

للتبديل من وضع الزوم إلى الوضع الواسع

اضغط [OK]

لتغيير موضع الزوم في وضع الزوم

[OK] ← "تحريك/إمالة" ← [OK] ← اضغط

أو [OK]

### ملاحظة:

- انظر صفحة ١٢ للحصول على أمثلة حول الوضع الواسع ووضع الزوم.
- تستخدم ميزة الزوم الرقمي. نتيجة لذلك، تكون جودة الصورة للصور التي تم تكبيرها أقل من العرض الواسع للصور.
- عندما يتم تسجيل الصور في وضع الزوم، يتم تسجيل المناطق التي تم تكبيرها فقط.
- إذا قمت بضبط هذه الإعدادات، سيتم إلغاء الإعدادات في المرة التالية التي تقوم فيها بعرض صورة ما. لتغيير كيفية عرض صور هاتف الباب في البداية على وحدة التحكم الرئيسية، انظر صفحة ١٢.

## ٢.٧ إعدادات الصوت وشاشة العرض للمكالمات والمراقبة

إثناء المراقبة أو بصدد المكالمة، يمكنك الضغط على [OK] لعرض قائمة الخيارات وتغيير الصوت وإعدادات العرض.

لضبط مستوى صوت المكالمة الواردة\*١

[OK] ← "الصوت" ← [OK] ← "صوت جهاز  
 الاستقبال" ← ضبط مستوى الصوت.

لضبط مستوى الصوت الذي تم سماعه من هاتف الباب\*١

[OK] ← "الصوت" ← [OK] ← "مستوى صوت  
 المالك" ← قم باختيار الإعداد المرغوب.

لاستخدام مغير الصوت\*٢ (يجعل الصوت الذي تسمعه من صوت هاتف الباب أعمق)

[OK] ← "الصوت" ← [OK] ← "مغير الصوت"  
 ← قم باختيار الإعداد المرغوب.

لإيقاف تشغيل دليل التشغيل

[OK] ← "إيقاف الدليل" ← [OK]





- أثناء إيقاف تشغيل الدليل، لا تقوم المفاتيح المرنة بتشغيل المزايا الخاصة بها. اضغط على أي مفتاح من غير [OK] لعرض الدليل مرة أخرى لفترة وجيزة. خلال هذا الوقت، يمكن تشغيل المفاتيح المرنة بشكل عادي.

## ٣.٧ إعدادات النغمة

- يمكنك تغيير نوع نغمة الرنين ومستوى الصوت الذي تسمعه أثناء مكالمة واردة.
- للحصول على معلومات حول كيفية ضبط الإعدادات، انظر صفحة ١٨.

## ٤.٧ وحدة التحكم الرئيسية - لائحة إعدادات الوظائف

يمكنك تغيير الإعدادات لتتوافق مع كيفية استخدام وحدة التحكم الرئيسية.

- ١ اضغط على .
- ٢ قم باختيار البند المرغوب ← .
- قم بتكرار هذه الخطوة حسب الضرورة للانتقال إلى الإعدادات المرغوب.
- ٣ قم باختيار الإعدادات المرغوب ← .
- ٤ اضغط على .

ملاحظة:

- إذا لم يتم بإجراء أي من عمليات التشغيل لمدة ٩٠ ثانية أثناء تغيير هذه الإعدادات، أو إذا تم استقبال مكالمة واردة، يتم إلغاء الإعداد وإيقاف تشغيل الشاشة.
- في الجدول التالي، يشار إلى الإعدادات الافتراضية من خلال < >.
- أثناء تغيير الإعدادات، يتم عرض "●" على يسار البند الذي تم اختياره حاليًا.

اسم البند: "الإعدادات المبدئية"

الإعدادات	القائمة الفرعية	
	٢	١
2021-1-1 0:00	-	إعدادات الوقت والتاريخ* <sup>١</sup>
للحصول على التفاصيل، انظر صفحة ١٧.	-	إعدادات موضع الزوم* <sup>٢</sup>
	زوم، < واسع >	إعدادات واسع/ زوم* <sup>٢</sup> عند حضور الزائرين/ عند المراقبة
< 50 هرتز >، 60 هرتز - لمنع لون منقط أو غير متساو من العرض، قم باختيار تردد الإمداد بالتيار المناسب في منطقتك.	-	تردد الإمداد بالتيار
- يضبط ألوان الصور من هاتف الباب أو محطة الردهة. يمكن اختيار ٥ مستويات لكل لون (الإعداد الافتراضي: المستوى ٣).	اللون (أحمر) اللون (أزرق)	ضبط جودة الصورة
< English >، Tiếng Việt، العربية	-	اختيار اللغة* <sup>١</sup>

\*١ عند استخدام المنتج لأول مرة، اتبع التعليمات التي تظهر على الشاشة لضبط هذا الإعداد (صفحة ١١).

\*٢ هذه الوظائف غير متاحة لهاتف الباب المرفق (VL-V522L). يمكنك استخدام هذه الوظائف مع هواتف الباب الاختياري (صفحة ٣).

اسم البند: "نغمة الرنين"

الإعدادات	القائمة الفرعية	
	٢	١
مرتفع جدًا، <مرتفع >، عادي، هادئ، كتم الصوت	-	مستوى صوت النغمة
<عادي >، تكرار	<الصوت 1 >، الصوت 2، الصوت 3	هاتف الباب
<عادي >، تكرار	الصوت 1، <الصوت 2 >، الصوت 3	جرس الباب

اسم البند: "الأجهزة المتصلة"

الإعدادات	القائمة الفرعية		
	٣	٢	١
تم توصيل الجهاز، <لم يتم توصيل الجهاز>	-	-	جرس الباب
<فك القفل المخصص 1 للثواني> - فك القفل المخصص 7 للثواني	الاتصال بالقفل الكهربائي /1 /التوصيل بهاتف الباب/>لا يوجد توصيل<	هاتف الباب	قفل كهربائي
للحصول على التفاصيل، انظر صفحة ١٦.	<تشغيل>، إيقاف	-	يجري فك قفل صوت الرنان
	تفعيل، <تعطيل>	-	عرض الامتداد بعد فك القفل
<تفعيل>، تعطيل	-	عند حضور الزائرين/عند المراقبة	الإضاءة التلقائية*١

\*١ بواسطة هذا الإعداد، يمكنك اختيار سواء تشغيل أضواء LED تلقائياً أم لا عندما تكون المنطقة المحيطة بهاتف الباب مظلمة.

اسم البند: "أخرى"

الإعدادات	القائمة الفرعية	
	٢	١
<تفعيل>، تعطيل	-	تشغيل المصباح
No ، Yes	حذف جميع الصور/حذف الصور غير المحمية	حذف جميع الصور
No ، Yes	الإعداد الافتراضي*١/ إعداد المصنع - اختر "إعداد المصنع" عند التخلص من أو نقل أو إعادة المنتج.	قم بإجراء إعدادات التهيئة المبدئية
تشغيل، <إيقاف>	-	الوضع التجريبي

\*١ لم تتم التهيئة المبدئية للإعدادات التالية.

- إعدادات "تردد الإمداد بالتيار"، "اختيار اللغة"، و"قفل كهربائي".

اسم البند: "تعليمات التشغيل"

الإعدادات	القائمة الفرعية
	١
يعرض Web site لتنزيل تعليمات التشغيل.	تعليمات التشغيل

زاوية الرؤية	أفقياً: حوالي ٨٧° عمودياً: حوالي ٦٦°
طريقة التركيب	التركيب على الجدار (قاعدة التركيب مرفقة)
الحد الأدنى المطلوب للإضاءة	١ لكس (ضمن ٥٠ سم تقريباً عن عدسة الكاميرا)
طريقة الإضاءة	أضواء LED

## ١.٨ التنظيف

امسح المنتج بقطعة قماش ناعمة وجافة.

للتخلص من الأوساخ الزائدة، امسح المنتج بقطعة قماش مبللة قليلاً بالماء النظيف.

هام:

- لا تستعمل أي منتجات تنظيف تحتوي على الكحول أو مسحوق تلميع أو مسحوق صابون أو البنزين أو النثر أو الشمع أو المنتجات النفطية أو الماء المغلي. لا تعتمد أيضاً إلى رش المنتج بالمبيد الحشري أو منظف الزجاج أو مثبت الشعر أو طلاء الجدران. قد يؤدي ذلك إلى حدوث تغير في لون أو جودة المنتج.

## ٢.٨ المواصفات

وحدة التحكم الرئيسية (VL-MV70)

مصدر التيار	٢٢٠-٢٤٠ فولت تيار متردد، ٦٠/٥٠ هرتز
استهلاك التيار	وضع الاستعداد: ٠, ٢ واط التشغيل: ١٠, ٥ واط
الأبعاد (مم) (الارتفاع × العرض × العمق)	حوالي ١٥٨ × ٢٤٣ × ٢٩, ٥ (باستثناء الأقسام البارزة)
الكتلة (الوزن)	• VL-MV70BX حوالي ٧٦٠ جم • VL-MV70CX حوالي ٨١٠ جم • VL-MV70SX حوالي ٧٨٠ جم
البيئة التشغيلية	درجة الحرارة المحيطة: حوالي ٠°م إلى ٤٠+°م الرطوبة النسبية (بدون تكاثف): ما يصل إلى ٩٠٪
الشاشة	حوالي ٨, ١٧ سم (شاشة عرض واسعة ملونة مقاس ٧, ٠ بوصات)
طريقة التحدث	بدون استخدام الأيدي
طريقة التركيب	التركيب على الجدار (دعامة التركيب مرفقة)

هاتف الباب (VL-V522L)

مصدر التيار	الطاقة التي توفرها وحدة التحكم الرئيسية
الأبعاد (مم) (الارتفاع × العرض × العمق)	حوالي ١٣١ × ٩٩ × ٣٦, ٥ (باستثناء الأقسام البارزة)
الكتلة (الوزن)	حوالي ٢٠٠ جم
البيئة التشغيلية	درجة الحرارة المحيطة: حوالي -١٥°م إلى ٥٥+°م الرطوبة النسبية (بدون تكاثف): ما يصل إلى ٩٠٪

صفحة	السبب والحل	المشكلة
-	● قد تظهر الصور مشوهة بسبب مواصفات عدسة الكاميرا، لا يعد هذا خللاً.	الصور تظهر مشوهة.
١٧ ١٩	● في الليل أو عندما يكون هناك ضوء ضعيف في المنطقة المحيطة بهاتف الباب، قد يتم عرض صورة الهدف باللون الأسود والأبيض (أو أرجواني مائل إلى الزرقة). - عند استخدام هاتف باب مجهز بأضواء LED قد يتم إيقاف أضواء هاتف الباب LED. قم بتشغيل أضواء LED في الظلام. - عند استخدام هاتف باب غير مجهز بأضواء LED نوصيك بتركيب أضواء إضافية في محيط هاتف الباب.	يتم عرض صورة الهدف باللون الأسود والأبيض (أو أرجواني مائل إلى الزرقة).
-	● في الليل أو عندما يكون هناك ضوء ضعيف في المنطقة المحيطة بهاتف الباب، قد تظهر أضواء أو أشياء بيضاء مخضرة بالقرب من هاتف الباب. لا يعد هذا خللاً.	تظهر الخلفية مخضرة.
١٩	● يتم ضبط "الإضاءة التلقائية" على "تعطيل". ← قم بتغيير الإعداد إلى "تفعيل". ● حتى عندما تضاء أضواء هاتف الباب LED، ولأن الضوء الصادر من أضواء LED لا يمكن أن يضيء حواف المنطقة المرئية (المناطق بجانب هاتف الباب مباشرة)، قد لا يمكن تحديد وجوه الأشخاص حتى عندما يكونون على مقربة من هاتف الباب. ← نوصيك بتركيب أضواء إضافية في محيط هاتف الباب.	الصور مظلمة في الليل ولا يمكن التعرف على الوجوه.
١٧	● صور وجوه الأشخاص تبدو مظلمة عندما تكون هناك أشعة شمس قوية أو إضاءة خلفية في محيط هاتف الباب. ← استخدم وظيفة تعويض الإضاءة الخلفية.	صور وجوه الأشخاص مظلمة.
٢٠	● توجد أوساخ على سطح عدسة هاتف الباب. ← امسح العدسة بقطعة قماش ناعمة وجافة. ● يوجد تكثف مياه على سطح عدسة هاتف الباب. ← انتظر التكثف حتى يتبخر.	الصور متسخة أو غير واضحة. ● الصور ليست في نطاق التركيز.
١٥	● لم يتم ضبط سطوع الشاشة بشكل صحيح. ← قم بضبط السطوع عندما يتم عرض الصور.	الصور بيضاء أو سوداء.
-	● ضوء قوي مثل أشعة الشمس تلمع في عدسة هاتف الباب مما تسبب في صعوبة رؤية الصور على شاشة العرض. (لا يعد هذا خللاً). ← وضع هاتف الباب بعيداً عن أشعة الشمس المباشرة أو تغيير زاوية تركيب هاتف الباب قد يساعد في الحد من هذه المشكلة.	الصور بيضاء أو تظهر خطوط أو دوائر بيضاء على شاشة العرض.
-	● إذا كان من الممكن رؤية الشمس، يظهر مركزها كنقطة سوداء. لا يعد هذا خللاً.	هناك نقطة سوداء صغيرة في الخلفية.
-	● تستخدم أضواء التيار المتردد (تيار كهربائي متردد) مثل أضواء الفلورسنت بالقرب من هاتف الباب. ← أضواء التيار المتردد (تيار كهربائي متردد) مثل أضواء الفلورسنت قد تسبب الاهتزاز في البيئات المظلمة. (لا يعد هذا خللاً).	الصور تهتز.
١٢	● قم بتغيير إعداد موضع الزوم إلى موضع مناسب. ← قم بضبط إعدادات "إعدادات موضع الزوم".	لا يتم عرض صور المنطقة التي تريد مشاهدتها على شاشة الزوم بشكل صحيح*١.

\*١ إعداد واسع/ زوم غير متاح لهاتف الباب المرفق (VL-V522L).

## نغمة الرنين

صفحة	السبب والحل	المشكلة
١٨	<ul style="list-style-type: none"> <li>تم كتم صوت النغمة.</li> <li>← قم بتفعيل الصوت للنغمة.</li> </ul>	لا تصدر نغمة هاتف الباب.

## المكالمات

صفحة	السبب والحل	المشكلة
١٣	<ul style="list-style-type: none"> <li>المنطقة المحيطة بوحدة التحكم الرئيسية أو هاتف الباب صاخبة، مما يتسبب في انقطاع الصوت أو تلاشيه.</li> <li>← حاول استخدام الوضع "اضغط للتحدث".</li> </ul>	عند تداخل/ انقطاع الصوت أو تلاشيه.
-	<ul style="list-style-type: none"> <li>قد تحدث ضوضاء أو ارتداد عندما تكون قريباً جداً من الطرف الآخر.</li> <li>← ابتعد عن الطرف الآخر.</li> </ul>	لا يمكن سماع المكالمات بسبب الضجيج أو الارتداد.
١٣	<ul style="list-style-type: none"> <li>أنت تستخدم الوضع "اضغط للتحدث". (يتم عرض  على وحدة التحكم الرئيسية.)</li> <li>← عند استخدام الوضع "اضغط للتحدث"، يمكن للزائر أن يسمع صوتك فقط عند ضغط [TALK] «».</li> </ul>	لا يمكن سماع صوتك من جانب الزائر ولكن يمكن سماع صوت الزائر.

## أخرى

صفحة	السبب والحل	المشكلة
١٩	<ul style="list-style-type: none"> <li>يتم تفعيل ميزة "الوضع التجريبي".</li> <li>← قم بضبط "الوضع التجريبي" على "إيقاف".</li> </ul>	<ul style="list-style-type: none"> <li>يتم عرض "الوضع التجريبي" على الشاشة.</li> <li>تصدر النغمة بشكل منتظم.</li> <li>لا يمكنك التحدث أو إجراء مكالمات.</li> </ul>
٩	<ul style="list-style-type: none"> <li>قم بعمليات التشغيل التالية.</li> <li>← اضغط الزر [إعادة الضبط] على الجانب السفلي من وحدة التحكم الرئيسية بواسطة شيء مدبب. (لا تتأثر الصور المسجلة والإعدادات التي تمت تهيئتها.)</li> </ul>	لا يعمل المنتج بواسطة عمليات صحيحة. لا يعمل المنتج بشكل صحيح.
-	<ul style="list-style-type: none"> <li>تحقق من توصيل الطاقة.</li> <li>إذا كانت موصولة بالطاقة، قد تكون هناك مشكلة خاصة بالأسلاك الكهربائية.</li> <li>← اتصل بمركز خدمة معتمد.</li> </ul>	لا تعمل وحدة التحكم الرئيسية بشكل صحيح. <ul style="list-style-type: none"> <li>لا يتم عرض أي شيء على وحدة التحكم.</li> <li>لا تصدر نغمة الرنين.</li> <li>لا يمكن سماع الأصوات.</li> </ul>



Panasonic Corporation  
1006, Oaza Kadoma, Kadoma-shi, Osaka 571-8501, Japan  
<http://www.panasonic.com>

© Panasonic Corporation 2020