

دليل التركيب

اسم الموديل	رقم الموديل
نظام الاتصال الداخلي بالفيديو اللاسلكي	VL-SWD275
جهاز وحدة التحكم الرئيسية	VL-MWD275

- هذا الدليل مخصص للاستخدام مع الموديلين الظاهرين أعلاه.

VL-MWD275

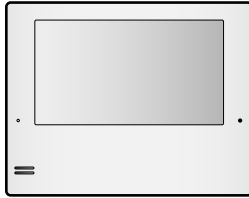

جهاز وحدة التحكم الرئيسية

VL-V524



جهاز الباب

- يشار إلى جهاز الباب بـ "هاتف الباب"، وإلى جهاز وحدة التحكم الرئيسية بـ "وحدة التحكم الرئيسية" في هذا الدليل.
- في هذا الدليل، يتم حذف اللاحقة الموجودة بكل رقم خاص بالموديل (على سبيل المثال "BX" في "VL-MWD275BX") ما لم يكن ذلك ضرورياً.

ملاحظة فني التركيب

- قبل محاولة توصيل أو تشغيل هذا المنتج، يرجى قراءة لوحة الاسم على الجزء السفلي أو الخلفي من المنتج.
- يرجى قراءة هذا الدليل بتمعن وتركيب المنتج بأمان وبشكل صحيح باتباع التعليمات. اقرأ المعلومات الموجودة في القسم الذي بعنوان "من أجل سلامتك" على وجه الخصوص بعناية.
- لا تستخدم سوى الملحقات/الكماليات المرفقة المحددة من قبل الصانع.
- يجب القيام بالتركيب وفقاً لكل قواعد التركيب المعمول بها.
- إلى الحد الأقصى الذي يسمح به القانون، Panasonic لا تتحمل أي مسؤولية عن وقوع إصابات أو أضرار في الممتلكات الناجمة عن الأعطال بسبب تركيب خاطئ أو عملية تتعارض مع هذه الوثيقة.
- بعد التركيب، تأكد من ترك هذا الدليل مع الزبون.

من أجل سلامتك

لتفادي الإصابة بجروح بالغة أو فقدان الحياة أو الملكية، ولضمان تشغيل المنتج الخاص بك بشكل صحيح وآمن، اقرأ هذا القسم بعناية قبل استخدام المنتج.

تحذير



تجنب الحرائق والصدمات الكهربائية والدوائر القصيرة

- اترك عمل التركيب إلى الوكيل.
- عمل التركيب يتطلب التقية والخبرة. قد يسبب عدم مراعاة هذا حرقاً أو صدمة كهربائية أو إصابة أو ضرراً للمنتج. قم باستشارة الوكيل.
- يجب تنفيذ عمل التوصيل الكهربائي من قبل أشخاص مرخص لهم فقط. الترخيص للقيام بأعمال التوصيل الكهربائي ضروري. قم باستشارة الوكيل.
- استخدم وحدة إمداد الطاقة وكابل التيار المتردد المحددين فقط.
- لا تحاول تفكيك أو تعديل هذا المنتج. اتصل بمركز خدمة معتمد لإجراء الإصلاحات.
- لا تقم أبداً بتركيب الأسلاك أثناء عاصفة رعدية.
- لا تقم بتوصيل أجهزة غير محددة.
- لا تقم بتوصيل كابل تيار إلى طرف توصيل غير محدد في هذا الدليل.
- عند فتح ثقب في الجدران للتركيب أو للأسلاك، أو عند تأمين كابلات الكهرباء، تأكد من عدم إلحاق ضرر بالأسلاك ومجاري الهواء الموجودة.
- لا تقم بأي توصيلات سلكية عندما يكون إمداد الطاقة في وضع التشغيل.
- لا تستخدم وحدة إمداد الطاقة المرفقة للتركيبات الخارجية (هي للاستخدام الداخلي فقط).
- لا تقم بتركيب وحدة التحكم الرئيسية/وحدة التحكم بالامتداد في الأماكن التالية:
 - الأماكن التي قد يمكن أن تتعرض فيها وحدة التحكم الرئيسية/وحدة التحكم بالامتداد للرش بالماء أو المواد الكيميائية.
 - أماكن يوجد فيها تركيز مرتفع من الغبار أو رطوبة مرتفعة.

- لا تضع أجساماً على كبلات الطاقة ومحول التيار المتردد. قم بتركيب المنتج بحيث لا يدوس أو يتعثر أحد كبلات الطاقة ومحول التيار المتردد.
- لا تسمح بسحب كبلات الطاقة ومحول التيار المتردد بشكل مفرط أو تقوم بثنيتها أو وضعها تحت أجسام ثقيلة.
- عند استخدام الأسلاك الموجودة، من الممكن أنها تحتوي على فولطية تيار متردد.
- اتصل بمركز خدمة معتمد.

تجنب الحوادث والإصابات

- لا تتركب أو تستخدم هذا المنتج في مرافق الرعاية الصحية إذا كانت هناك أي لوائح في المنطقة ترشدك لعدم القيام بذلك. المستشفيات أو مرافق الرعاية الصحية قد تستخدم معدات يمكن أن تكون حساسة لطاقة RF (الترددات اللاسلكية) الخارجية.
- لا تقم بتثبيت أو استخدام هذا المنتج بالقرب من أجهزة يتم التحكم فيها تلقائياً مثل الأبواب الأتوماتيكية وأجهزة الإنذار من الحريق. الموجات اللاسلكية المنبعثة من هذا المنتج قد تسبب تعطل مثل هذه الأجهزة، مما يؤدي إلى وقوع حادث.

تنبيه





تجنب الصدمات الكهربائية



- إذا كانت الأسلاك تحت الأرض، لا تقم بأي توصيلات تحت الأرض.
- إذا كانت الأسلاك تحت الأرض، استخدم أنبوب حماية.
- إذا كانت الأسلاك في الخارج، استخدم أنبوب حماية أو جهاز حماية ضد التيار المتغير.



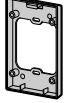

تجنب الإصابة

- قم بتركيب المنتج بإحكام وفقاً للتعليمات في هذا الدليل لتجنبه السقوط من على الجدار. تجنب التركيب على جدران غير قوية، مثل لوحة الجبس، ALC (خرسانة مشبعة خفيفة الوزن)، كتلة خرسانية أو جدران فينير (سمكها أقل من ١٨ مم).
- لتفادي وقوع إصابات خطيرة نتيجة سقوط المنتج بصورة غير متوقعة، يجب تركيب المنتج المجهز بخاصية التركيب على الجدار على ارتفاع ٢ م أو أقل.

الكمايات المرفقة للتركيب

لهاتف الباب*١		
 برغي ٤ × (٤ مم × ١٢ مم)	 برغي ٢ × (٣,٨ مم × ٢٠ مم)	 قاعدة التركيب ١ ×

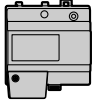
خاص بوحدة التحكم الرئيسية/وحدة التحكم بالامتداد	
 برغي ٢ × (٤ مم × ١٦ مم)	 دعامة التركيب ١ ×

وحدة إمداد الطاقة والعناصر المرتبطة*٢		
 مشد الكابل ١ ×	 كابل التيار المتردد ١ ×	 وحدة إمداد الطاقة ١ × (VL-PS241)
 برغي ٢ × (٤ مم × ٤٠ مم)		

هام:

- سوف تحتاج إلى العناصر الإضافية التالية لتركيب وضبط هاتف الباب ووحدة التحكم الرئيسية/وحدة التحكم بالامتداد.

[متوفرة محليا]

- كابل التيار المباشر*٢ والأسلاك (لهاتف الباب والتوصيلات الأخرى):
قم بتحضير كابل وأسلاك بمواصفات مناسبة. (←"نوع وطول الأسلاك")

ملاحظة:

- قد تختلف الأشكال التوضيحية المرفقة في الدليل (الأدلة) قليلاً عن المنتج الفعلي.

*١ موديل VL-SWD275 فقط

*٢ موديلات VL-SWD275AZ/VL-MWD275AZ فقط

احتياجات حول التركيب

- لتجنب حدوث خلل أو اضطرابات في الاتصال، لا تقم بتركيب هاتف الباب أو وحدة التحكم الرئيسية/وحدة التحكم بالامتداد في المواقع التالية:
 - أماكن يحدث فيها اهتزاز أو أي نوع آخر من التصادم.
 - أماكن يحدث فيها الصدى بشكل متكرر.
 - الأماكن قريبة من تركيز مرتفع للغبار أو كبريتيد الهيدروجين أو الأمونيا أو الكبريت أو الأبخرة السامة.

لهاتف الباب

- إذا كان ضوء قوي ساطعا على هاتف الباب، قد لا يتم تمييز وجه الزائر. لا تضع هاتف الباب في المواقع التالية:
 - حيث تكون معظم الخلفية هي السماء.
 - حيث تكون الخلفية جدارا أبيض، وسوف تتعكس عنه أشعة الشمس المباشرة.
 - حيث تلمع أشعة الشمس المباشرة على هاتف الباب.
- لا تضع هاتف الباب في المواقع التي يحدث فيه صدى، حيث قد يسبب هذا إصدار هاتف الباب لصوت تنبيه في الكثير من الأحيان.
- الحماية من الغبار/الحماية من المياه هي IP44.
- فقط عند تنفيذ أعمال التركيب المحددة في هذا الدليل بشكل صحيح وتنفيذ الحماية من المياه بشكل مناسب.
- تأكد من عدم تعرض الجزء الخلفي من هاتف الباب للمياه.
- اعتمادا على موقع التركيب، قد يتشكل التكاثر على غطاء عدسة هاتف الباب. قد يتسبب هذا في أن تصبح الصور معتمة. سوف يتبدد التكاثر مع ارتفاع درجة الحرارة.

خاص بوحدة التحكم الرئيسية/وحدة التحكم بالامتداد

- قم بتهيئة وحدة التحكم الرئيسية بعيدا عن الأجهزة الإلكترونية مثل أجهزة التلفزيون وأجهزة الراديو وجهاز الكمبيوتر الشخصي ومكيفات الهواء و لوحات التحكم في تسخين الماء مع هاتف داخلي ومعدات أمن المنزل والأجهزة اللاسلكية والهواتف اللاسلكية الرقمية.
- اترك ٢٠ سم على الأقل من المساحة أعلى وأدنى وعلى يسار ويمين وحدة التحكم الرئيسية/وحدة التحكم بالامتداد. لا تقم بالتركيب على جدار به فجوات بشكل عميق.
- لا تقم بتركيب وحدة التحكم الرئيسية/وحدة التحكم بالامتداد داخل الجدار.
- تأكد من تركيب وحدة التحكم الرئيسية/وحدة التحكم بالامتداد بعيدا عن هاتف الباب بأكثر من ٥ م.
- المنتج يعمل في نطاق تردد من ١,٨٨ جيجاهرتز و ١,٩٠ جيجاهرتز مع طاقة إرسال قصوى تبلغ ٢٥٠ ميلي واط (كحد أقصى). قم بالرجوع إلى القسم "للحصول على أفضل أداء" في تعليمات التشغيل.
- في المناطق التي يحيط بها حقل كهربائي عال، قد تحدث تشويشات في صورة وحدة التحكم الرئيسية/وحدة التحكم بالامتداد أو صوتها.

هام:

- لا تستعمل أي منتجات تنظيف تحتوي على الكحول أو مسحوق تلميع أو مسحوق صابون أو البنزين أو النثر أو الشمع أو المنتجات النفطية أو الماء المغلي. لا تعتمد أيضا إلى رش المنتج بالمبيد الحشري أو منظف الزجاج أو مثبت الشعر أو طلاء الجدران. قد يؤدي ذلك إلى حدوث تغيير في لون أو جودة المنتج.

الرسم التخطيطي للأسلاك

قم بالضبط بشكل صحيح وفقاً للرسم التخطيطي للأسلاك التالي و"نوع وطول الأسلاك".

- للحصول على معلومات مثل أرقام الترتيب وحول الأجهزة الاختيارية التي يمكن توصيلها قم بالرجوع إلى قسم "كالميات إضافية/استبدال" في تعليمات التشغيل.

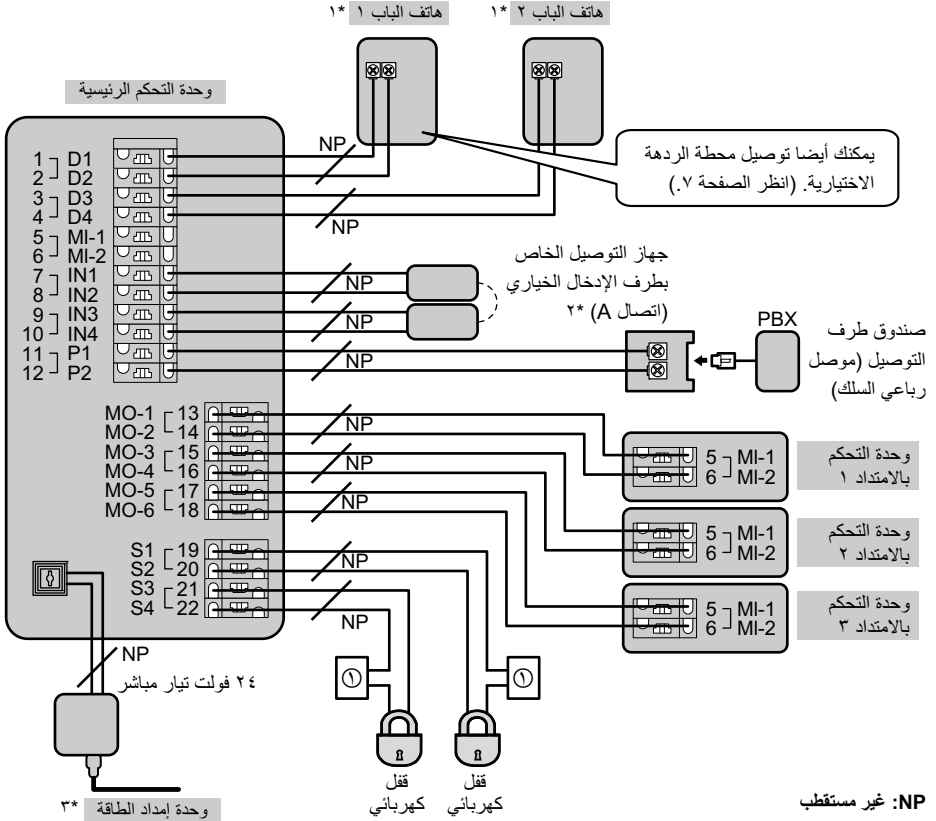

① الإمداد بالطاقة

- 1* عندما تقوم باستخدام هاتف باب إضافي، العدد الأقصى للأقفال الكهربائية التي يمكن توصيلها بهاتف الباب تعتمد على طراز هاتف الباب. قم باستشارة الوكيل لديك للحصول على المزيد من المعلومات.

لمستخدمي الموديل VL-V554:

- يمكن توصيل القفل الكهربائي أيضاً بأطراف التوصيل S1/S2 الخاصة بهاتف الباب.
- 2* أجهزة التوصيل لطرف الدخول الاختياري (اتصال A).

- تأكد من توصيل أجراس الباب بأطراف التوصيل IN3/IN4. لا يمكن استخدام جرس الباب وهاتف الباب ٢ معاً.

- عند استخدام السلسلتين VL-V901 و VL-V700 من نظام الاتصال الداخلي بالفيديو الخاص في مجمعات الشقق، من الممكن استخدام أطراف توصيل الطوارئ. تأكد من توصيل أطراف التوصيل الطوارئ مع أطراف التوصيل IN1/IN2.

3* موديلات VL-SWD275AZ/VL-MWD275AZ فقط

الطرز السلكي*١			اتجاه الأسلاك
الطول (الأقصى)	القطر		
١٠٠ م	22 AWG	٥ ٠,٦٥ مم	هاتف الباب –
١٣٠ م	18 AWG	٥ ١,٠ مم	وحدة التحكم الرئيسية –
٥٠ م	CAT 5	٥ ٠,٥ مم	وحدة التحكم بالامتداد*٢
١٠ م	22 AWG	٥ ٠,٦٥ مم	وحدة التحكم الرئيسية –
٢٠ م	18 AWG	٥ ١,٠ مم	وحدة إمداد الطاقة
وفقا لمواصفات الجهاز الموصول.	٥ ٠,٥ مم - ٥ ١,٢ مم (17 AWG - 24 AWG)		وحدة التحكم الرئيسية – قفل كهربائي*٣
وفقا لمواصفات الجهاز الموصول.	٥ ٠,٥ مم - ٥ ١,٢ مم (17 AWG - 24 AWG)		وحدة التحكم الرئيسية – جهاز التوصيل الخاص بطرف الإدخال الخياري (اتصال A)*٣
١٠٠ م	22 AWG أو CAT 3	٥ ٠,٦٥ مم	وحدة التحكم الرئيسية – PBX

١* نوع: كابل زوج واحد مع غمد خارجي (غطاء)

موصل: صلب نحاسي

● يجب استخدام أسلاك إمداد طاقة مصادق عليها مع هذا الجهاز. كما يجب الأخذ بعين الاعتبار اللوائح الوطنية للتركيب و/أو للمعدات ذات الصلة. يجب استخدام أسلاك إمداد الطاقة مصادق عليها ليست أخف وزنا من أسلاك بوليفينيل كلوريد المرنة العادية وفقا لـ IEC 60227.

٢* عندما يتم استخدام وحدة التحكم بالامتداد، تأكد من أن مجموع طول الأسلاك من هاتف الباب إلى وحدة التحكم الرئيسية ثم إلى وحدة التحكم بالامتداد، ضمن ١٠٠م تقريبًا.

٣* عند استخدام قفل كهربائي أو جهاز التوصيل بطرف الإدخال الخياري (اتصال A)، اختر الجهاز الذي يتوافق مع التوجيهات التالية:

● طرفية توصيل قفل كهربائي (S3/S4, S1/S2):

– اتصال إغلاق جاف N/O

– ٣٠ فولت تيار متردد (١ أمبير)/٢٤ فولت تيار مباشر (١ أمبير) أو أقل

● جهاز التوصيل الخاص بطرف الإدخال الخياري (اتصال A) (IN1/IN2/IN3/IN4):

– طريقة الإدخال: لا يوجد اتصال للفولطية

– فولطية الدائرة المفتوحة بين أطراف التوصيل: تيار مباشر بقدرة ٧ فولت أو أقل

– وقت الرصد المحدد: ٠,١ ثانية أو أكثر

– قصور الدائرة بين أطراف التوصيل: ٥ ميلي أمبير أو أقل

– قيمة المقاومة: تصل إلى: ٥٠٠ أوم أو أقل، القاطع: ١٥ كيلو أوم أو أكثر

■ توصيل محطة ردهة إضافية

للحصول على معلومات حول التوصيلات، قم بمراجعة الوثائق الخاصة بمحطة الردهة المراد توصيلها.

مثال: محطة الردهة VL-V591

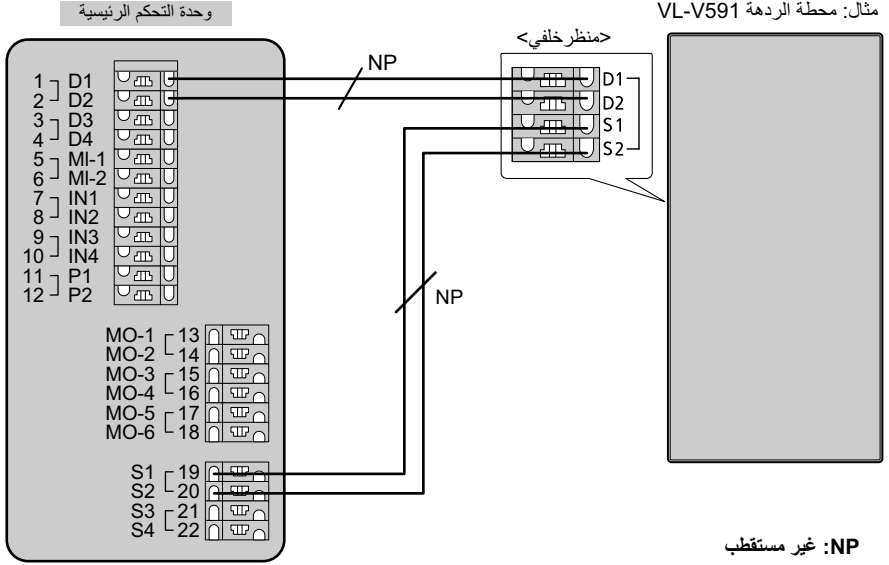

تأكد من تنفيذ التالي لضمان التشغيل السليم

● توصيل محطة ردهة موديل VL-V591 اختيارية

- قم بتوصيل طرف التوصيل D1/D2 على وحدة التحكم الرئيسية بطرف التوصيل D1/D2 على محطة الردهة.
- قم بتوصيل طرف التوصيل S1/S2 على وحدة التحكم الرئيسية بطرف التوصيل S1/S2 على محطة الردهة.
- بعد التوصيل إلى وحدة التحكم الرئيسية، قم بتغيير إعداد [توصيلات البهو] إلى [تم توصيل الجهاز] باستخدام وحدة التحكم الرئيسية. (← تعليمات تشغيل نظام الاتصال الداخلي بالفيديو.)

ملاحظة:

● توصيل السلسلتين VL-V700 و VL-V901 لنظام الاتصال الداخلي بالفيديو الخاص في مجمعات الشقق

- قم بتوصيل طرف التوصيل D1/D2 على وحدة التحكم الرئيسية بطرف التوصيل D1/D2 على صندوق التوزيع الخاص بالسلسلة VL-V701.

● توصيل سلسلة VL-VM701/VL-VM لنظام الاتصال الداخلي بالفيديو - محطة الردهة/الموزع

- قم بتوصيل إما طرف التوصيل D1/D2 أو D3/D4 على وحدة التحكم الرئيسية بطرف التوصيل على محطة الردهة أو الموزع VL-VM701.

موضع تركيب هاتف الباب

موضع التركيب الخاص بهاتف الباب ونطاق الكاميرا المناظر عندما تكون الكاميرا متجهة إلى الأمام بمقدار ٥٠ (افتراضي).
 ● مثال: ارتفاع التركيب هو ١٤٥٠ مم (الموضع القياسي).

(الوحدات: مم)

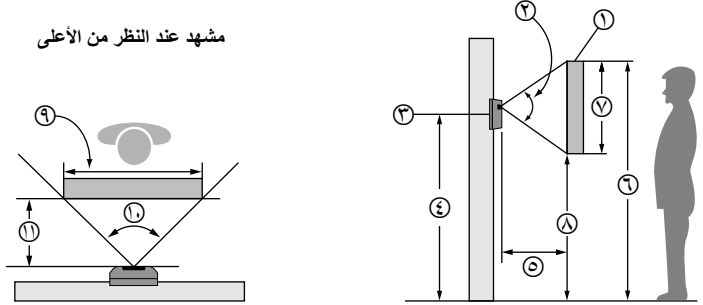

- ١ نطاق الصورة ٢ حوالي ٥٤ ٣ منتصف هاتف الباب ٤ حوالي ١٤٥٠ حوالي ٥٠٠
 ٦ حوالي ١٧٤٠ حوالي ٧ حوالي ٥١٠ ٨ حوالي ١٢٣٠ ٩ نطاق الصورة: حوالي ٩٢٠ حوالي ١٦ حوالي ٨٥
 ١١ حوالي ٥٠٠

يمكن ضبط زاوية الكاميرا باستخدام ذراع التحكم بزاوية الكاميرا الموجودة على الجزء الخلفي من هاتف الباب (الخطوة ٣، "تركيب هاتف الباب")، بحيث يمكن تغيير نطاق الصورة.

المنظر العلوي عندما تواجه الكاميرا الجهة اليسرى أو اليمنى بزاوية ١*٥١٥.

- مثال: زاوية الكاميرا تواجه الجهة اليسرى بزاوية ٥١٥.

يكون المنظر الجانبي عند تركيب الكاميرا أدنى من الموضع القياسي، ويكون مواجهًا للأعلى بمقدار ٥١٥.

- مثال: ارتفاع التركيب هو ١١٠٠ مم.
 (الوحدات: مم)

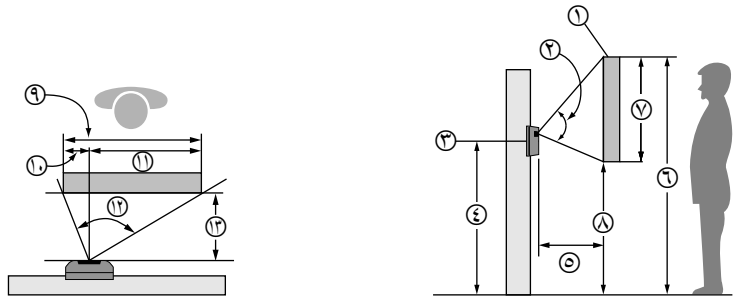

- ١ نطاق الصورة ٢ حوالي ٥٤ ٣ منتصف هاتف الباب ٤ حوالي ١١٠٠ حوالي ٥٠٠
 ٦ حوالي ١٥٩٠ حوالي ٧ حوالي ٥٦٠ ٨ حوالي ١٠٣٠ ٩ نطاق الصورة: حوالي ١٠٥٠ حوالي ١٦ حوالي ٢٦٠
 ١١ حوالي ٧٩٠ حوالي ١٢ حوالي ٨٥ حوالي ٥٠٠
 * إذا أشارت الكاميرا إلى زاوية ٥١٥ للأعلى، تكون الزاوية اليسرى أو اليمنى أقل من ٥٠.

ملاحظة:

- القياسات والزاويا مخصصة لأهداف مرجعية وقد تختلف تبعًا للبيئة.

تركيب هاتف الباب

هام:

- على السطح السفلي من هاتف الباب وقاعدة التركيب، توجد ثقوب للسماح بتفريغ المياه. لا تتم بتغطيتها عند التركيب.
- عند استخدام الأسلاك الموجودة (مثل أسلاك الجرس):
– قد تحتوي على جهد تيار متردد يمكن أن يسبب صدمة كهربائية و/أو إتلاف المنتج.
– لا تستخدم أبداً الأنواع التالية من الأسلاك. استشر فنيًا مؤهلاً /الموزع.

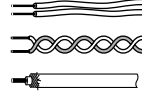

- انظر "نوع وطول الأسلاك" للحصول على معلومات حول مواد الأسلاك.

- 1 ثبت قاعدة التركيب (١) (مرفقة) على الجدار بإحكام.
● قم بتركيب قاعدة التركيب على جدار عمودي مسطح.

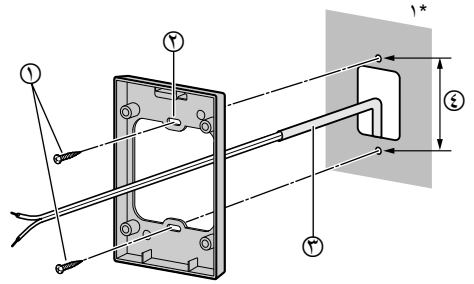

- 1 براغي (مرفقة) ٢ ×
- 2 السلك (متوفر محلياً)
- 3 ٨٣,٥ مم

- 1* لتفادي تشكل الندى الناتج عن التكاثف، قم بتعبئة الثقوب الخاص بالأسلاك قدر الإمكان.

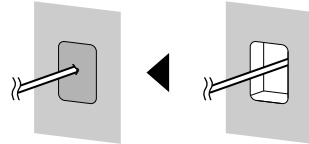

عند استخدام صندوق التركيب المستوي (اختياري):
رقم الموديل VL-MB524

قم بتركيب صندوق التركيب المستوي (١) في الجدار.

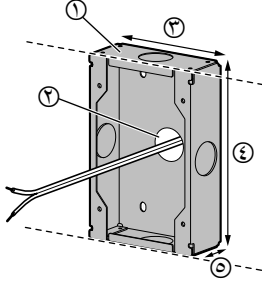

2 ثقوب مختوم 1*

- 3 ٩٠ مم تقريباً 4 ١٣٨ مم تقريباً 5 ٣٧ مم تقريباً
- 1* لا تتم بفتح الثقوب المختومة إلا كما هو مطلوب للأسلاك.

2 استخدم مفك براغي مشقوق (١) وادفعه داخل الثقوب في الجانب السفلي من اللوحة الأمامية، وانزع اللوحة الأمامية (٢) لهاتف الباب.

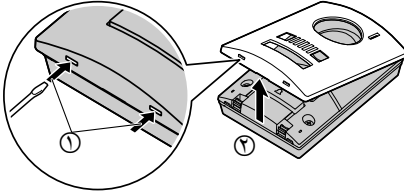

3 اضبط زاوية الكاميرا باستخدام ذراع التحكم بزاوية الكاميرا.

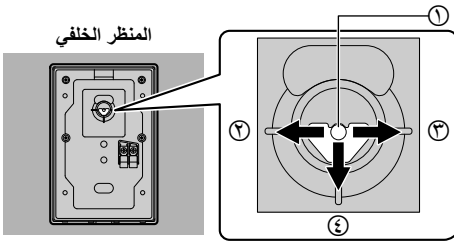

- 1 ذراع التحكم بزاوية الكاميرا
- 2 للييسار (حد أقصى ١٥°)
- 3 للييمين (حد أقصى ١٥°)
- 4 للأعلى (حد أقصى ١٥°)

٥ ثبت هاتف الباب بقاعدة التركيب.

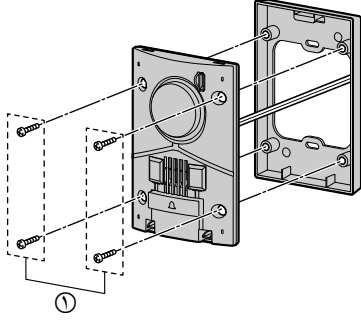

١ براعي (مرفقة) ٤ ×

عند استخدام صندوق التركيب المستوي (اختياري):

رقم الموديل VL-MB524

ثبت هاتف الباب بصندوق التركيب المستوي.

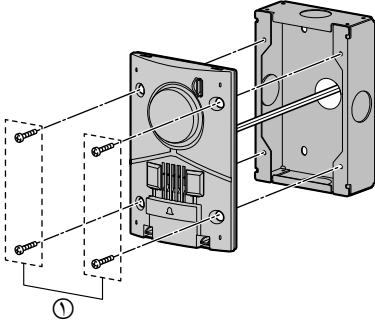

١ البراعي (متوفرة محلياً) ٤ ×

● ٤ مم × ٢٥ مم، فولاذ مقاوم للصدأ
(نفس نوع البراعي كما في الكمالية المرفقة ٤ مم × ١٢ مم
ولكن بطول مختلف)

٦ قم بتثبيت اللوحة الأمامية بالترتيب ١ ← ٢.

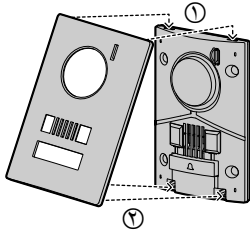

أمثلة على زاوية الكاميرا

متجهة للأعلى

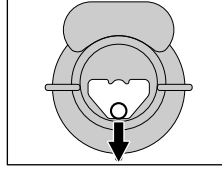

متجهة للأمام

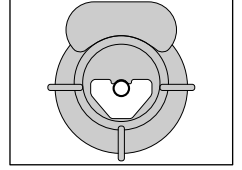

متجهة لأعلى اليسار

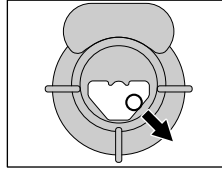

متجهة لليساار

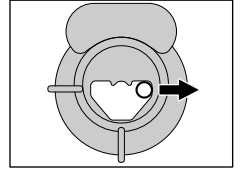

● يمكن أيضاً ضبط الزاوية إلى اليمين أو أعلى اليمين.

هام:

● عندما يتم ضبط زاوية الكاميرا إلى أعلى اليسار أو أعلى اليمين، فقد تتشوه الصورة قليلاً.

٤ قم بتوصيل الأسلاك.

أرخ البراعي. ادفع الأسلاك في الموصلات الطرفية (غير قطبية) ثم شد البراعي (١).

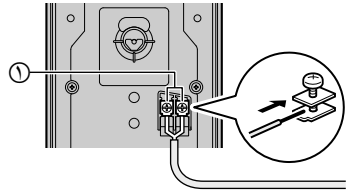

١ — عزم الدوران الموصى به: ٠,٥ نيوتن متر

{ ٥,١ كجم ق.سم }

— عزم الدوران الأقصى: ٠,٧ نيوتن متر

{ ٧,١ كجم ق.سم }

وحدة إمداد الطاقة (مع كون غطاء الكابل منزوع)

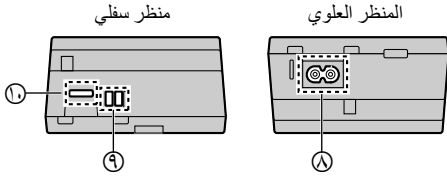

① ثقب مربوط كابل التيار المباشر

١ قم بتعريف كابل التيار المباشر على النحو التالي:
كابل التيار المباشر (①)

٢ انزع البرغي (⑤) ثم انزع غطاء الكابل (⑥).

٣ قم بتوصيل كابل التيار المتردد (③) (مرفق) بالموصل AC IN بأعلى وحدة إمداد الطاقة. بعد ذلك، قم بتوصيل كابل التيار المباشر (①) (متوفر محليا) بطرف التوصيل DC OUT (④) بأسفل وحدة إمداد الطاقة، ثم قم بتأمين الأسلاك بشد البرغي (⑤).

● عزم الدوران الموصى به: ٠,٤٥ نيوتن متر
{٤,٦ كجم.ق.سم}

⚠ تنبيه

أدخل الكابلات بإحكام للنهاية في الموصل وأطراف التوصيل. إذا لم يتم إدخال الكابلات بالكامل، قد تتولد حرارة.

٤ استخدم مربوط الكابل (⑤) (مرفق) لتأمين كابل التيار المباشر (①) (منطقة الغلاف) بفتحة مربوط كبل التيار المباشر (①) على وحدة إمداد الطاقة.

٥ تأكد من استبدال غطاء الكابل (⑥).

التثبيت على الحائط

ثبت وحدة إمداد الطاقة على الجدار بإحكام.

① البرغي (مرفقة) × ٢

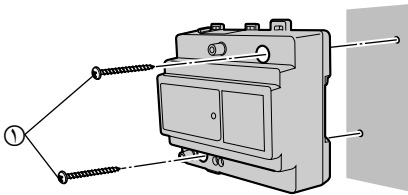

تركيب وحدة إمداد الطاقة (الموديلان VL-SWD275AZ، فقط VL-MWD275AZ)

حول مكان التركيب

● يتم استخدام قاييس كابل التيار المتردد كجهاز فصل رئيسي. تحقق من وجود مأخذ التيار الكهربائي بالقرب من المنتج وأنه يمكن الوصول إليه بسهولة.

● يجب دمج جهاز فصل يمكن الوصول إليه بسهولة خارج المعدات. - يجب أن يكون جهاز الفصل الخارجي معتمداً ويكون له مسافة تسرب وخصوص يبلغ ٣ م أو أكثر.

احتياطات حول الأسلاك

● تأكد من أن وحدة إمداد الطاقة مفصولة قبل القيام بأي عمل خاص بالأسلاك.

● قم دائماً بتوصيل كابلات التيار المتردد أو المباشر بالموصل أو طرف التوصيل الصحيح.

● لمنع كابل التيار المباشر من الانفصال وللحيلول دون التعرض للصددمات الكهربائية، قم بتأمين كابل التيار المباشر باستخدام مشد الكابل (مرفق) وثبت غطاء الكابل.

كيفية توصيل كابل التيار المتردد وكابل التيار المباشر:

قم بتوصيل وحدة إمداد الطاقة (مرفقة)، وكابل التيار المتردد (مرفق)، وكابل التيار المباشر (متوفر محليا).



① ٧ مم

منظر أمامي

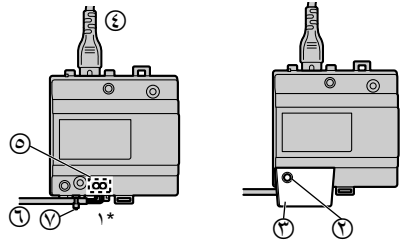

١* تأكد من عدم وجود أسلاك توصيل عارية (①) مكشوفة خارج المنتج.

موقع تركيب وحدة التحكم الرئيسية/وحدة التحكم بالامتداد

حول موضع تركيب وحدة التحكم الرئيسية/وحدة التحكم بالامتداد ودعمه التركيب

- ضع وحدة التحكم الرئيسية/وحدة التحكم بالامتداد بحيث يكون مستوى عينيك بنفس ارتفاع وسط الشاشة.
- للأسباب التالية، اترك مسافة ٢٠ سم (①) على الأقل من الأعلى والأسفل والجانبين الأيسر والأيمن من وحدة التحكم الرئيسية/وحدة التحكم بالامتداد:
– لمنع حدوث خلل وانقطاع الصوت
– لضمان التأكد من إمكانية استخدام زر إعادة الضبط (⑤) (زر إعادة الضبط موجود على جانب وحدة التحكم الرئيسية/وحدة التحكم بالامتداد)

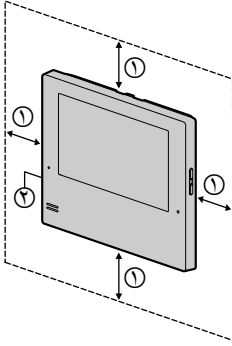

- بعد تقرير مكان تركيب وحدة التحكم الرئيسية/وحدة التحكم بالامتداد، ثبت دعامة التركيب في المكان المبين أدناه.

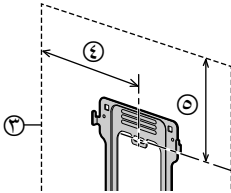

- ③ موقع تركيب وحدة التحكم الرئيسية/وحدة التحكم بالامتداد
- ④ ١٠٠,٤ مم
- ⑤ ٥٥,٧ مم

التثبيت على سكة DIN

قم بالتثبيت وفقًا للترتيب المذكور أدناه بحيث يكون موضع الخطاف (①) في الجزء السفلي.

- ١ قم بتعليق الخطاف (①) على سكة DIN (②).
- ٢ اسحب الذراع وأيقه مسحويًا للأسفل (③).
- ٣ قم بإحكام تثبيت الخطاف (①) على السكة DIN (④).

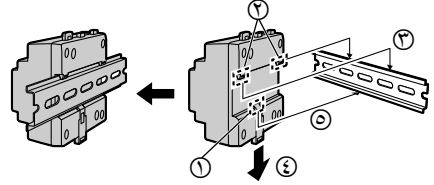

٤) تمديد الأسلاك من هاتف الباب أو جهاز آخر

[للموديلات المركب عليها وحدة إمداد الطاقة]

الإخ: VL-SWD275AZ/VL-MWD275AZ

قم بتوصيل كابل التيار المباشر والأسلاك.

- قم بتوصيل الأسلاك بشكل صحيح وفقا لـ "الرسم التخطيطي للأسلاك".

١-٢ كيفية توصيل كابل التيار المباشر

- ١ انزع البرغي (١) ثم انزع غطاء طرف التوصيل.
- ٢ بينما تضغط الزر (٢) باستعمال أداة مدببة الرأس مثل مفك براغي، أدخل أسلاك كابل التيار المباشر في أطراف التوصيل (غير مستقطبة) كابل التيار المباشر لوحدة الطاقة يمكن توصيله بالاتجاه المرغوب من ٣ منخفضات (٣).
- ٣ تأكد من استبدال غطاء طرف التوصيل.

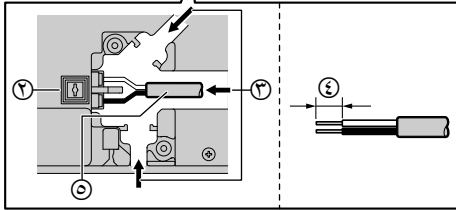
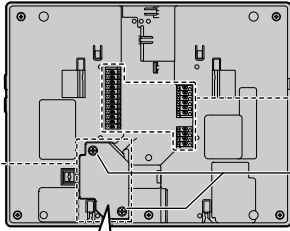

- ٤ الجزء المكشوف من سلك التوصيل عند الطرف: ١٢ مم
- ٥ تمديد الأسلاك من وحدة إمداد الطاقة (مثال: عند تمديد الأسلاك من الاتجاه الأيمن)

تركيب وحدة التحكم الرئيسية/وحدة التحكم بالامتداد

١ قم بتثبيت دعامة التركيب (١) على الجدار بإحكام.

- قم بتركيب دعامة التركيب على جدار عمودي منبسط (٢).

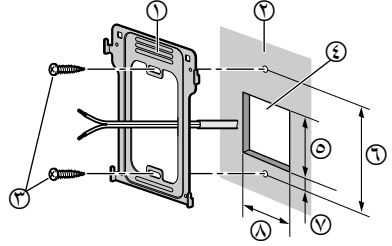

- ٣ براغي (مرفقة) ٢ ×
- ٤ فتحة في الجدار ٦٠ مم ١ ٨٣,٥ مم
- ٧ ٧ مم ٨ ٥٠ مم

٢ [للموديلات غير المركب عليها وحدة إمداد الطاقة]

الإخ: VL-SWD275BX/VL-MWD275BX

قم بتوصيل الأسلاك.

- قم بتوصيل الأسلاك بشكل صحيح وفقا لـ "الرسم التخطيطي للأسلاك".

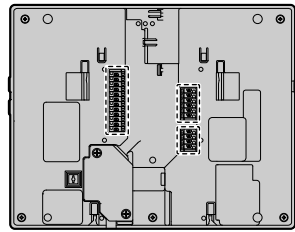

● كيفية إجراء توصيلات الأسلاك

- أثناء الضغط على الزر (١) بواسطة شيء مدبب مثل مفك براغي، أدخل السلك في الموصل الطرفي (٢). (لفصل سلك، اسحب السلك أثناء الضغط على الزر (١)).

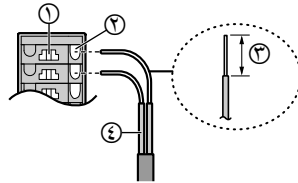

- ٣ سلك موصل عند الطرف: ٩ مم

[للموديلات غير المركب عليها وحدة إمداد الطاقة]

VL-SWD275BX/VL-MWD275BX إلخ:

١-٣ قم بصف اللسان الموجود أسفل الدعامة بحيث يكون النظم على وحدة التحكم الرئيسية/وحدة التحكم بالامتداد.

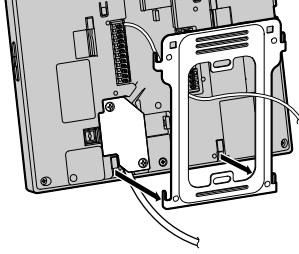

٢-٣ قم بصف اللسان الموجود أعلى الدعامة بحيث يكون النظم على وحدة التحكم الرئيسية/وحدة التحكم بالامتداد ثم ادفع وحدة التحكم الرئيسية/وحدة التحكم بالامتداد للأسفل حتى يتم تأمينها.

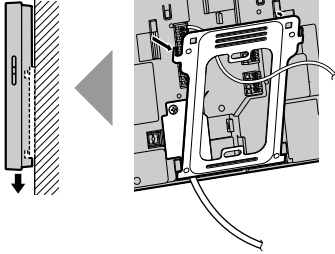

٢-٢ كيفية إجراء توصيلات الأسلاك

أثناء الضغط على الزر (Ⓡ) بواسطة شيء مدبب مثل مفك براغي، أدخل السلك في الموصل الطرفي (Ⓡ). (لفصل سلك، اسحب السلك للخارج بينما تضغط على الزر (Ⓡ)).

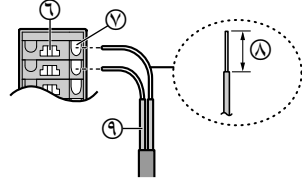

Ⓐ الجزء المكشوف من سلك التوصيل عند الطرف: ٩ مم
Ⓡ تمديد الأسلاك من هاتف الباب أو جهاز آخر

هام:

- لا تقم بتوصيل كبل الطاقة. (قد يحدث عطل).

ملاحظة:

- لا تعتمد إلى نزع غطاء طرف التوصيل. (باستثناء الموديلات المركب عليها وحدة إمداد الطاقة. VL-SWD275AZ/VL-MWD275AZ إلخ.)

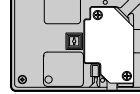

٣ قم بتركيب وحدة التحكم الرئيسية/وحدة التحكم بالامتداد إلى دعامة التركيب.

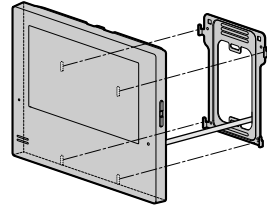

[للموديلات المركب عليها وحدة إمداد الطاقة]

إلخ: VL-SWD275AZ/VL-MWD275AZ

١-٣ قم بصف اللسان الموجود أسفل الدعامة بحيث يكون النظم على وحدة التحكم الرئيسية/وحدة التحكم بالامتداد.

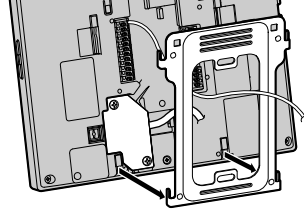

٢-٣ قم بصف اللسان الموجود أعلى الدعامة بحيث يكون النظم على وحدة التحكم الرئيسية/وحدة التحكم بالامتداد ثم ادفع وحدة التحكم الرئيسية/وحدة التحكم بالامتداد للأسفل حتى يتم تأمينها.

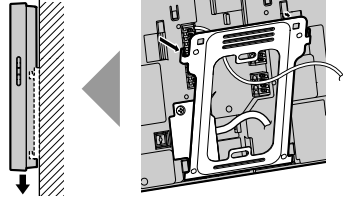

ملاحظات حول الأسلاك الكهربائية

[عند تمديد الأسلاك من الأسفل]

تأكد من عدم ضغط الأسلاك (كما هو موضح أدناه) على دعامة التركيب عند التركيب.

● لا تثبت بالقوة على دعامة التركيب.

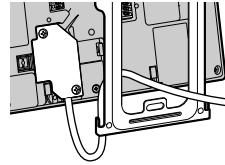

Panasonic Corporation

1006, Oaza Kadoma, Kadoma-shi, Osaka 571-8501, Japan

<http://www.panasonic.com>

© Panasonic Corporation 2020



PNQX9068ZA

PNQX9068ZA C0320MM0