

Panduan Pemasangan

Nama Model	No. Model
Sistem Interkom Video	VL-SV74
Stasiun Monitor Utama	VL-MV74
Stasiun Pintu	VL-V524

- Panduan ini untuk digunakan dengan 3 model di atas.
- Komposisi model VL-SV74 terdiri dari VL-MV74 dan VL-V524.

VL-V524



Stasiun Pintu

VL-MV74

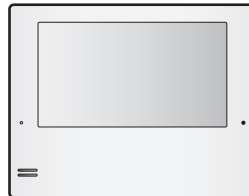

Stasiun Monitor Utama

- Panduan Pemasangan dalam bahasa Indonesia dan Thailand dapat diakses dari situs berikut: <https://panasonic.net/cns/pcc/support/intercom/sv74>
- Stasiun pintu dijelaskan sebagai "doorphone" dan Stasiun monitor utama dijelaskan sebagai "monitor utama" dalam panduan ini.
- Dalam panduan ini, bagian akhir dari tiap-tiap nomor model (misalnya, "BX" dalam "VL-SV74BX") dihilangkan kecuali diperlukan.

Catatan bagi pemasang

- Sebelum mencoba menyambungkan atau mengoperasikan produk ini, bacalah label di bagian belakang doorphone dan monitor utama/monitor tambahan.
- Bacalah panduan ini dengan cermat dan pasang produk dengan aman dan benar dengan mengikuti petunjuk berikut. Bacalah dengan cermat informasi khususnya yang terdapat dalam bagian berjudul "Untuk keamanan Anda".
- Hanya gunakan tambahan/aksesori yang ditentukan oleh produsen.
- Pemasangan harus dilakukan sesuai dengan peraturan pemasangan yang berlaku.
- Sejauh yang diizinkan oleh hukum, Panasonic tidak bertanggung jawab atas cedera atau kerusakan properti yang disebabkan oleh kegagalan yang terjadi akibat pemasangan yang tidak benar atau pengoperasian yang tidak sesuai dengan dokumen ini.
- Setelah pemasangan, pastikan untuk memberikan panduan ini kepada pelanggan.

Untuk keamanan Anda

Untuk mencegah cedera parah atau hilangnya nyawa atau properti, serta untuk memastikan pengoperasian produk yang benar dan aman, baca bagian ini dengan cermat sebelum menggunakan produk.



Mencegah kebakaran, sengatan listrik, dan korsleting

- **Serahkan pekerjaan pemasangan ke dealer. Pekerjaan pemasangan membutuhkan teknik dan pengalaman. Kegagalan dalam mengikuti petunjuk ini dapat menyebabkan kebakaran, sengatan listrik, cedera, atau kerusakan pada produk. Konsultasikan dengan dealer.**
- **Pekerjaan sambungan listrik hanya boleh dilakukan oleh personel yang bersertifikat. Sertifikasi diperlukan dalam melakukan pekerjaan sambungan listrik. Konsultasikan dengan dealer Anda.**
- Jangan coba membongkar atau memodifikasi produk ini. Hubungi pusat layanan resmi untuk perbaikan.
- Jangan pernah memasang kabel saat sedang terjadi badai petir.
- Jangan sambungkan dengan perangkat yang tidak ditetapkan.
- Jangan sambungkan kabel daya ke terminal yang tidak ditetapkan dalam panduan ini.
- Ketika membuka lubang di dinding untuk pemasangan atau pengabelan, atau ketika mengencangkan kabel daya, pastikan Anda tidak merusak kabel dan salurannya.
- Jangan membuat sambungan kabel ketika catu daya menyala.

- Jangan memasang monitor utama/monitor tambahan di tempat berikut:
 - Tempat yang memungkinkan monitor utama/monitor tambahan terkena percikan air atau bahan kimia.
 - Tempat dengan konsentrasi debu atau kelembapan yang tinggi.
- Jangan letakkan benda apa pun di atas kabel daya.
Pasang produk di tempat yang tidak untuk lalu-lalang agar kabel daya tidak terinjak atau menyandung.
- Pastikan kabel daya tidak ditarik berlebihan, bengkok, atau tertindih benda berat.
- Saat kabel yang ada digunakan, mungkin saja kabel tersebut mengandung tegangan AC. Hubungi pusat layanan resmi.







Mencegah terjadinya sengatan listrik

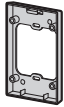

- Jika kabel berada di bawah tanah, jangan buat sambungan di dalam tanah.
- Jika kabel berada di bawah tanah, gunakan tabung pelindung.
- Jika kabel berada di luar ruangan, gunakan tabung pelindung atau pelindung lonjakan arus.

Mencegah terjadinya cedera

- Pasang produk secara aman dengan mengikuti petunjuk dalam panduan ini untuk mencegah jatuh dari dinding. Hindari pemasangan pada dinding yang kurang kuat, seperti papan gips, ALC (beton ringan diautoklaf), balok beton, atau dinding kayu berlapis (dengan ketebalan kurang dari 18 mm).

Aksesori yang disediakan untuk pemasangan

Untuk doorphone		
 Dasar pemasangan × 1	 Sekrup × 2 (3,8 mm × 20 mm)	 Sekrup × 4 (4 mm × 12 mm)  Sekrup × 4 (4 mm × 25 mm)*1

Untuk monitor utama/monitor tambahan	
 Braket pemasangan × 1	 Sekrup × 2 (4 mm × 16 mm)

Penting:

- Anda akan memerlukan item tambahan berikut untuk memasang dan mengonfigurasi doorphone dan monitor utama/monitor tambahan.

[Dibeli secara lokal]

- Kabel (untuk doorphone dan sambungan lainnya):
Siapkan kabel dengan spesifikasi yang sesuai. (→ "Jenis dan panjang kabel")

Catatan:

- Ilustrasi pada panduan yang disediakan mungkin akan sedikit berbeda dari produk aslinya.

*1 Digunakan jika pemasangan menggunakan kotak pemasangan flush yang dijual terpisah.

Tindakan pencegahan untuk pemasangan

Untuk menghindari malafungsi atau gangguan komunikasi, jangan memasang doorphone atau monitor utama/monitor tambahan di lokasi berikut:

- Tempat yang terdapat getaran atau jenis benturan lainnya.
- Tempat yang sering terjadi gempa.
- Tempat dekat debu, hidrogen sulfida, amonia, sulfur, atau uap berbahaya yang berkonsentrasi tinggi.

Untuk doorphone

- Jika terdapat sinar terang yang menyala pada doorphone, wajah pengunjung mungkin tidak dapat dibedakan. Jangan menempatkan doorphone di lokasi berikut:
 - Tempat dengan mayoritas latar belakangnya adalah langit.
 - Tempat berlatar belakang dinding putih, dan sinar matahari langsung dapat terpantul.
 - Tempat dengan sinar matahari langsung menyinari doorphone.
- Jangan menempatkan doorphone di lokasi yang terdapat gempa karena dapat menyebabkan doorphone sering berbunyi.
- Perlindungan debu/perlindungan air adalah IP44.
Hanya bila pekerjaan pemasangan yang ditetapkan dalam panduan ini dilakukan dengan benar dan penanganan perlindungan air telah dilakukan secara tepat.
- Pastikan bagian belakang doorphone tidak terkena air.
- Tergantung pada lokasi pemasangannya, kondensasi dapat terbentuk pada penutup lensa doorphone. Ini dapat menyebabkan gambar menjadi buram. Kondensasi akan menghilang seiring dengan naiknya suhu.

Untuk monitor utama/monitor tambahan

- Berikan ruang sedikitnya 20 cm di atas, bawah, serta samping kanan dan kiri monitor utama/monitor tambahan. Jangan memasangnya di dinding yang tersembunyi terlalu dalam.
- Jangan memasang monitor utama/monitor tambahan ke dalam dinding.
- Pastikan untuk memasang monitor utama/monitor tambahan sejauh lebih dari 5 m dari doorphone.
- Di area yang dikelilingi oleh medan listrik yang tinggi, mungkin terdapat gangguan pada gambar atau suara monitor utama/monitor tambahan.

Penting:

- Jangan gunakan produk pembersih apa pun yang mengandung alkohol, bubuk poles, sabun bubuk, bensin, thinner, lilin, minyak bumi, atau air mendidih. Jangan semprot produk menggunakan insektisida, pembersih kaca, hair spray, atau cat tembok. Karena dapat mengakibatkan perubahan warna atau kualitas produk.

Diagram skematik pengabelan

Atur dengan benar sesuai dengan diagram skematik pengabelan berikut dan "Jenis dan panjang kabel".

- Untuk informasi, seperti nomor urut, tentang perangkat opsional yang dapat disambungkan, baca bagian "Additional/replacement accessories" dalam Operating Instructions.

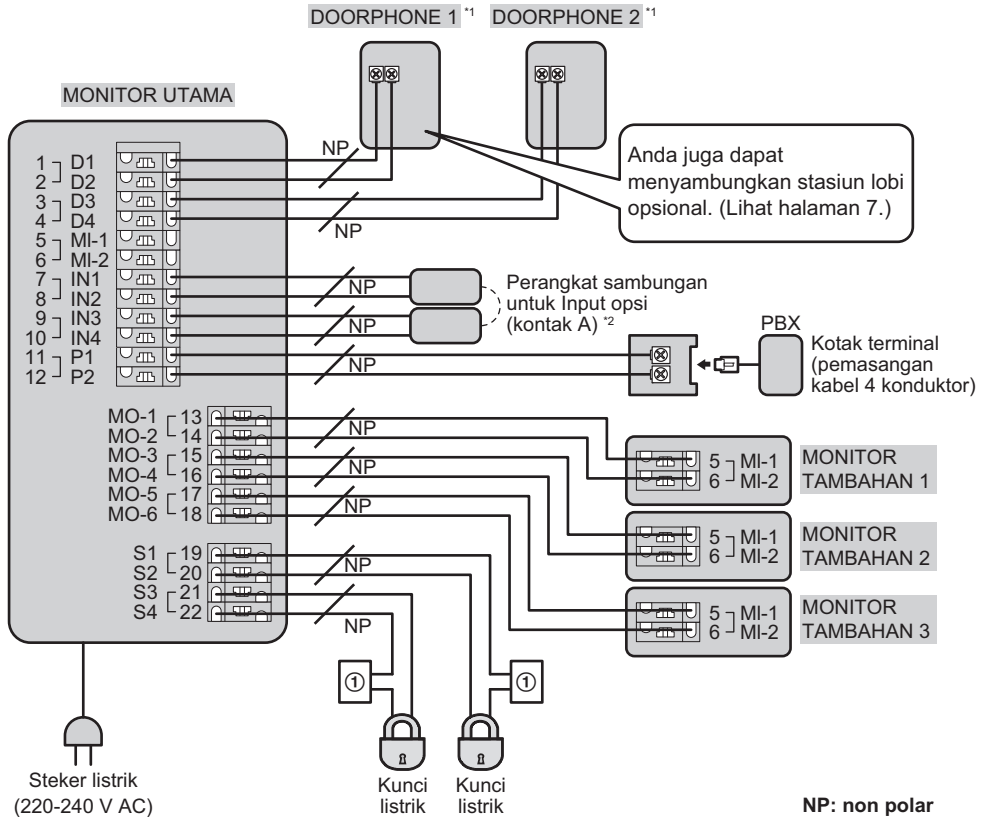

① Pemasok listrik

- *1 Jika Anda menggunakan doorphone tambahan, jumlah kunci listrik maksimum yang dapat disambungkan ke doorphone bergantung pada jenis doorphone tersebut. Konsultasikan dengan dealer Anda untuk informasi lebih lanjut.

Untuk pengguna VL-V554:

- Kunci listrik juga dapat disambungkan ke terminal S1/S2 doorphone.

- *2 Perangkat sambungan untuk input opsi (kontak A).

- Pastikan Anda menyambungkan bel pintu ke terminal IN3/IN4. Bel pintu dan doorphone 2 tidak dapat digunakan secara bersama.
- Jika menggunakan Sistem Interkom Video untuk Kompleks Apartemen seri VL-V901 dan VL-V700, terminal darurat juga dapat digunakan. Pastikan Anda menyambungkan terminal darurat ke terminal IN1/IN2.

Jenis dan panjang kabel

Jalur pengabelan	Jenis kabel* ¹		
	Diameter		Panjang (Maks.)
Doorphone – Monitor utama – Monitor tambahan* ²	ø 0,65 mm	22 AWG	100 m
	ø 1,0 mm	18 AWG	130 m
	ø 0,5 mm	CAT 5	50 m
Monitor utama – Kunci listrik* ³	ø 0,5 mm - ø 1,2 mm (24 AWG - 17 AWG)		Sesuai dengan spesifikasi perangkat yang tersambung.
Monitor utama – Perangkat sambungan untuk input opsi (kontak A)* ³	ø 0,5 mm - ø 1,2 mm (24 AWG - 17 AWG)		Sesuai dengan spesifikasi perangkat yang tersambung.
Monitor utama – PBX	ø 0,65 mm	CAT 3 atau 22 AWG	100 m

*1 Jenis: Kabel pasangan tunggal dengan sarung (jaket) luar

Konduktor: tembaga padat

- Kabel pemasok listrik bersertifikat harus digunakan bersama alat ini. Peraturan nasional yang sesuai tentang pemasangan dan/atau peralatan harus diperhatikan. Kabel pemasok listrik bersertifikat yang tidak lebih ringan daripada kabel fleksibel polivinil klorida biasa yang sesuai dengan IEC 60227 harus digunakan.

*2 Jika menggunakan monitor tambahan, pastikan bahwa total panjang kabel dari doorphone ke monitor utama, lalu ke monitor tambahan adalah sekitar 100 m.

*3 Jika menggunakan kunci listrik atau perangkat sambungan untuk input opsi (kontak A), pilih perangkat yang memenuhi pedoman berikut:

- Terminal sambungan kunci listrik (S1/S2, S3/S4):
 - Kontak tutup kering N/O
 - 30 V AC (1 A)/24 V DC (1 A) atau lebih rendah
- Perangkat sambungan untuk terminal input opsi (kontak A) (IN1/IN2/IN3/IN4):
 - Metode input: Kontak nonvoltase
 - Voltase sirkuit terbuka antara terminal: DC 7 V atau kurang
 - Waktu pasti deteksi: 0,1 detik atau lebih
 - Sirkuit pendek antara terminal: 5 mA atau kurang
 - Nilai resistansi: sambung: 500 Ω atau kurang, putus: 15 KΩ atau lebih

■ Menyambungkan stasiun lobi opsional

Untuk informasi tentang sambungan, baca dokumentasi stasiun lobi yang akan disambungkan.

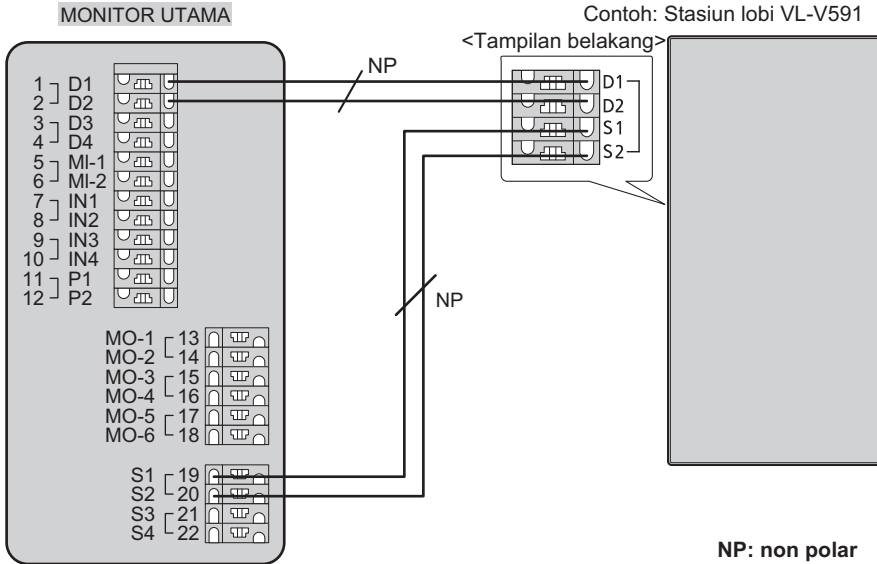

<Pastikan untuk melakukan hal berikut ini untuk memastikan operasi yang tepat>

● Menyambungkan stasiun lobi VL-V591 opsional

- Sambungkan terminal D1/D2 pada monitor utama dengan terminal D1/D2 pada stasiun lobi.
- Sambungkan terminal S1/S2 pada monitor utama dengan terminal S1/S2 pada stasiun lobi.
- Setelah menyambungkan ke monitor utama, ubah pengaturan [Lobby connection] (Sambungan lobi) menjadi [Device connected] (Perangkat tersambung) dengan menggunakan monitor utama. (→Operating Instructions untuk Sistem Interkom Video.)

Catatan:

● Sambungan untuk seri VL-V901 dan VL-V700 Sistem Interkom Video untuk Kompleks Apartemen

- Sambungkan terminal D1/D2 pada monitor utama dengan terminal D1/D2 pada Kotak Distribusi VL-V701.

● Sambungan untuk Sistem Interkom Video seri VL-VM/VL-VM701 - Stasiun lobi/Distributor

- Sambungkan terminal D1/D2 atau D3/D4 pada monitor utama dengan terminal pada Stasiun lobi atau Distributor VL-VM701.

Posisi pemasangan doorphone

Posisi pemasangan doorphone dan jangkauan kamera

Tampilan ketika kamera menghadap ke depan pada sudut 0° (default).

- Contoh: Tinggi pemasangan adalah 1450 mm (posisi standar).

(Unit: mm)

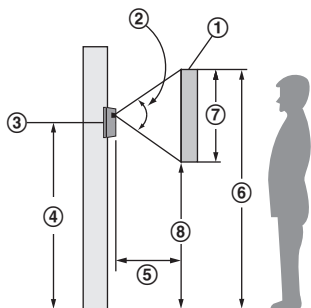

Tampilan jika dilihat dari atas

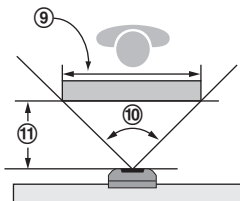

- ① Jangkauan gambar ② Sekitar 54° ③ Pusat doorphone ④ Sekitar 1450 ⑤ Sekitar 500
⑥ Sekitar 1740 ⑦ Sekitar 510 ⑧ Sekitar 1230 ⑨ Jangkauan gambar: Sekitar 920 ⑩ Sekitar 85°
⑪ Sekitar 500

Sudut kamera dapat disesuaikan dengan menggunakan tuas kontrol sudut kamera di bagian belakang doorphone (langkah 3, "Memasang doorphone"), sehingga jangkauan gambar dapat diubah.

Tampilan samping saat kamera terpasang lebih rendah daripada posisi standar, dan menghadap ke atas pada sudut 15°.

- Contoh: Tinggi pemasangan adalah 1100 mm.

(Unit: mm)

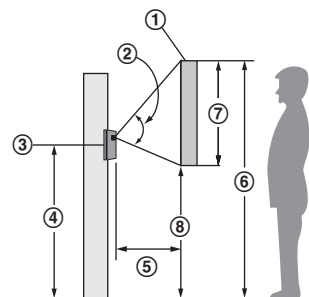

Tampilan atas saat kamera menghadap ke kiri atau ke kanan pada sudut 15° *1.

- Contoh: Sudut kamera menghadap ke kiri 15°.

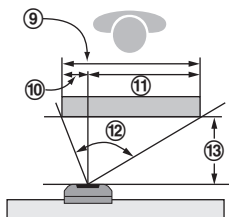

- ① Jangkauan gambar ② Sekitar 54° ③ Pusat doorphone ④ Sekitar 1100 ⑤ Sekitar 500
⑥ Sekitar 1590 ⑦ Sekitar 560 ⑧ Sekitar 1030 ⑨ Jangkauan gambar: Sekitar 1050 ⑩ Sekitar 260
⑪ Sekitar 790 ⑫ Sekitar 85° ⑬ Sekitar 500

*1 Jika kamera menghadap 15° ke atas, sudut kanan atau kiri kurang dari 5°.

Catatan:

- Pengukuran dan sudut hanya untuk keperluan referensi dan dapat bervariasi tergantung lingkungan.

Memasang doorphone

Penting:

- Di permukaan bawah doorphone dan dasar pemasangan, terdapat lubang untuk menguras air. Jangan menutup lubang tersebut saat memasang.
- Jika kabel yang ada (seperti kabel bel) digunakan:
 - Kabel tersebut mungkin berisi voltase AC yang dapat mengakibatkan sengatan listrik dan/atau merusak produk.
 - Jangan pernah menggunakan jenis kabel berikut. Konsultasikan dengan teknisi/dealer yang memenuhi syarat.

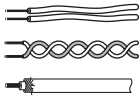

- Lihat "Jenis dan panjang kabel" untuk informasi tentang bahan kabel.

- 1 Tempelkan dasar pemasangan (2) (aksesori) ke dinding dengan aman.
 - Pasang dasar pemasangan pada dinding vertikal yang datar.

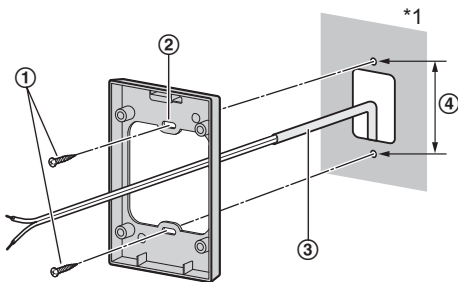

- ① Sekrup (aksesori) × 2
- ③ Kabel (dibeli secara lokal)
- ④ 83,5 mm

*1 Untuk mencegah kondensasi embun, isi lubang untuk kabel sebanyak mungkin.

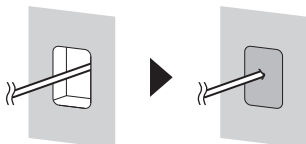

Bila menggunakan kotak pemasangan flush (opsi): No. Model VL-MB524

Pasang kotak pemasangan flush (1) di dinding.

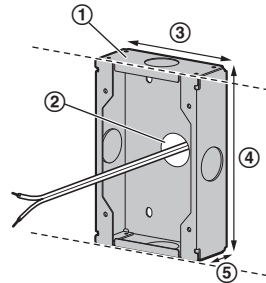

- ② Lubang kabel*1
- ③ Sekitar 90 mm ④ Sekitar 138 mm
- ⑤ Sekitar 37 mm

*1 Hanya buka lubang kabel sesuai yang diperlukan untuk pemasangan kabel.

- 2 Gunakan obeng minus (1) untuk menusuk lubang yang ada di sisi bawah panel depan, lalu lepaskan panel depan (2) dari doorphone.

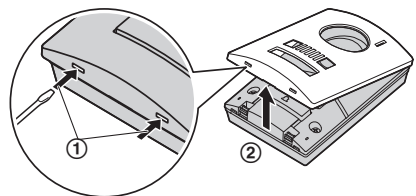

- 3 Sesuaikan sudut kamera dengan menggunakan tuas kontrol sudut kamera.

Tampilan belakang

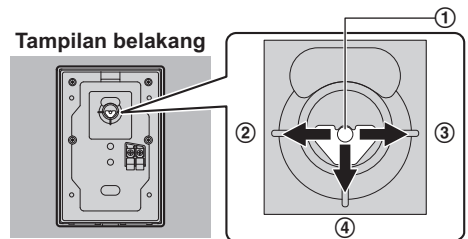

- ① Tuas kontrol sudut kamera
- ② Kiri (maksimum 15°)
- ③ Kanan (maksimum 15°)
- ④ Ke atas (maksimum 15°)

Contoh sudut kamera

Menghadap ke depan

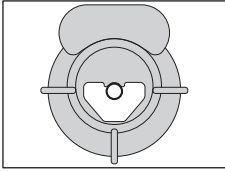

Menghadap ke atas

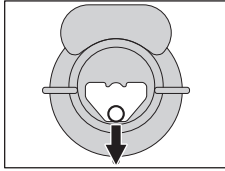

Menghadap ke kiri

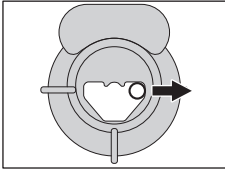

Menghadap ke kiri atas

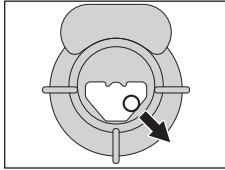

- Sudut juga dapat disesuaikan ke kanan atau ke kanan atas.

Penting:

- Saat sudut kamera disesuaikan ke kiri atas atau kanan atas, gambarnya mungkin sedikit kabur.

4 Sambungkan kabel.

Longgarkan sekrup. Tekan kabel ke dalam konektor terminal (nonkutub), lalu kencangkan sekrup (①).

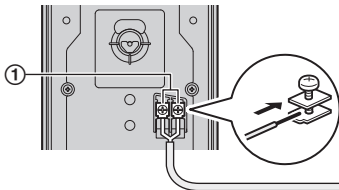

- ① – Torsi yang disarankan: 0,5 N·m {5,1 kgf·cm}
- Torsi maksimum: 0,7 N·m {7,1 kgf·cm}

5 Tempelkan doorphone ke dasar pemasangan.

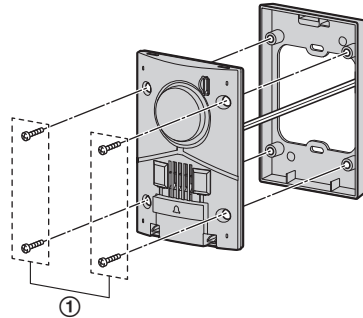

- ① Sekrup (aksesori) × 4

Bila menggunakan kotak pemasangan flush (opsi):

No. Model VL-MB524

Tempelkan doorphone ke kotak pemasangan flush.

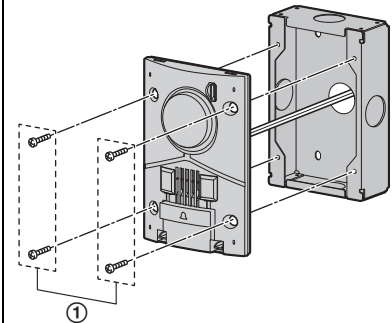

- ① Sekrup (aksesori) × 4

6 Tempelkan panel depan dengan urutan ① →

②.

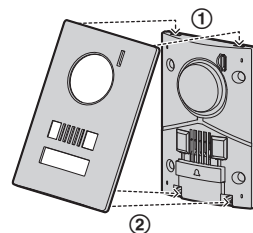

Posisi pemasangan monitor utama/monitor tambahan

Tentang posisi pemasangan monitor utama/monitor tambahan dan braket pemasangan

- Tempatkan monitor utama/monitor tambahan di lokasi yang sedemikian hingga mata Anda sama tingginya dengan pusat layar.
- Untuk alasan berikut, berikan ruang sedikitnya 20 cm (①) di atas, bawah, serta samping kiri dan kanan monitor utama/monitor tambahan:
 - Untuk mencegah malafungsi dan terputusnya suara
 - Untuk memastikan tombol reset (②) dapat digunakan (tombol reset ada di bagian bawah monitor utama/monitor tambahan)

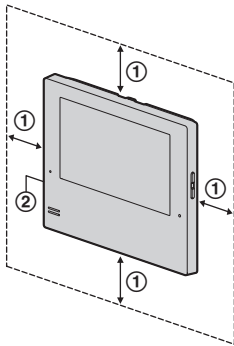

- Setelah memutuskan tempat untuk memasang monitor utama/monitor tambahan, tempelkan braket pemasangan di lokasi yang ditunjukkan di bawah.

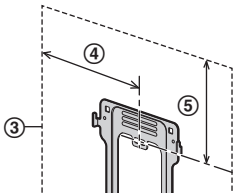

- ③ Posisi pemasangan monitor utama/monitor tambahan
- ④ 100,4 mm
- ⑤ 55,7 mm

Memasang monitor utama/monitor tambahan

- 1 Tempelkan braket pemasangan (①) ke dinding dengan aman.
 - Pasang braket pemasangan pada dinding vertikal yang datar (②).

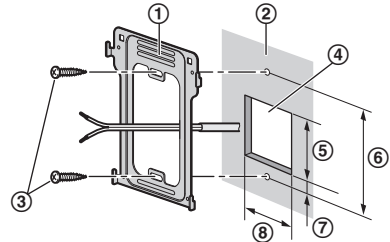

- ③ Sekrup (aksesori) × 2
- ④ Lubang di dinding ⑤ 60 mm ⑥ 83,5 mm
- ⑦ 7 mm ⑧ 50 mm

- 2 Sambungkan kabel.

- Sambungkan kabel dengan benar sesuai dengan "Diagram skematik pengabelan".

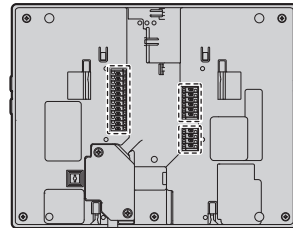

- Cara membuat sambungan kabel

Sambil menekan tombol (①) dengan benda runcing seperti obeng, sisipkan kabel ke dalam konektor terminal (②). (Untuk melepas sambungan kabel, sambil menekan tombol (①), tarik kabel keluar.)

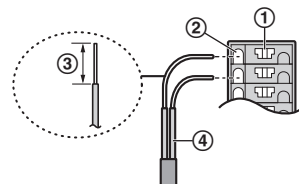

- ③ Kabel telanjang di bagian ujungnya: 9 mm

④ Kabel dari doorphone atau perangkat lainnya

Penting:

- Jangan menyambungkan kabel daya. (Kerusakan dapat terjadi.)

Catatan:

- Jangan melepaskan penutup terminal.

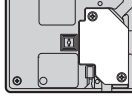

3 Pasang monitor utama/monitor tambahan ke braket pemasangan.

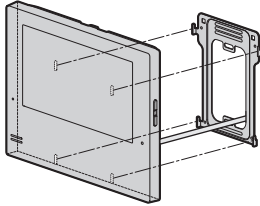

3-1 Deretkan bilah di bagian bawah braket dengan alur pada monitor utama/monitor tambahan.

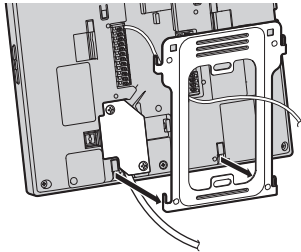

3-2 Deretkan bilah di bagian atas braket dengan alur pada monitor utama/monitor tambahan, lalu tekan monitor utama/monitor tambahan ke bawah hingga aman.

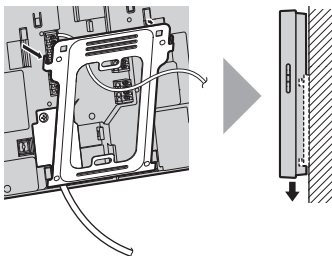

Panasonic Corporation

1006, Oaza Kadoma, Kadoma-shi, Osaka 571-8501, Japan
<http://www.panasonic.com>

© Panasonic Corporation 2019

PNQP1439ZA C0319MM0