

دليل التركيب

جهاز الباب

VL-V554BX VL-V554UBX

رقم الموديل

• VL-V554BX هو من نوع التركيب السطحي و VL-V554UBX هو من نوع التركيب المستوي.

ملاحظة لمن سيقوم بالتركيب

- قبل محاولة التوصليل أو تشغيل هذا المنتج، يرجى قراءة البطاقة على الجزء الخلفي من هاتف الباب.
- يرجى قراءة هذا الدليل بعنن وتركيب المنتج بأمان وبشكل صحيح باتباع التعليمات. اقرأ المعلومات الموجودة في القسم الذي بعنوان «من أجل سلامتك» على وجه الخصوص بعناية.
- لا تستخدم سوى المرفقات/الإكسسوارات المحددة من جانب الشركة المصنعة.
- يجب القيام بالتركيب وفقا لكل قواعد التركيب المعمول بها.
- Panasonic** لا تتحمل أي مسؤولية عن وقوع إصابات أو أضرار في الممتلكات ناجمة عن أعطال بسبب تركيب خاطئ، أو عطلات تتعارض مع هذا الدليل. بالإضافة إلى ذلك، أي عطل مرتكب لن يكون مشمولاً بالضمان.
- ارجع إلى دليل التركيب لنظام الهاتف الداخلي بالفيديو للحصول على المعلومات ذات الصلة.
- بعد التركيب، تأكد من ترك هذا الدليل مع الزبون.

من أجل سلامتك

لتجنب التعرض لإصابات خطيرة ولحمايت في الأرواح/الممتلكات، اقرأ هذا الجزء بعناية قبل استخدام المنتج لضمان التشغيل السليم والأمن للمنتج.

⚠ تحذير

تجنب الحرائق والصدمات الكهربائية والدوائر القصيرة

- اترك عمل التركيب إلى الوكيل.
- عمل التركيب يتطلب تقنية والخبرات. قد يسبب عدم مراعاة هذا حريقا أو صدمة كهربائية أو إصابة أو ضررا للمنتج. قم باستشارة الوكيل.
- لا تحاول فك أو تعديل هذا المنتج. اتصل بمركز خدمة معتمد لإجراء الإصلاحات.
- لا تقم أبدا بتركيب الأسلاك أثناء عاصفة رعدية.
- لا تقم بتوصيل أجهزة غير محددة.
- لا تقم بأي توصيلات سلكية عندما يكون إمداد الطاقة في وضع التشغيل.
- لا ترش المنتج مباشرة بالماء من خرطوم مياه أو غيره من الأشياء.
- عند استخدام أسلاك الجرس الموجودة، من الممكن أنها تحتوي على فولطية تيار متردد. اتصل بمركز خدمة معتمد.

⚠ تنبيه

تجنب الصدمات الكهربائية

- إذا كانت الأسلاك تحت الأرض، لا تقم بأي توصيلات تحت الأرض.
- إذا كانت الأسلاك تحت الأرض، استخدم أنبوب حماية.
- إذا كانت الأسلاك في الخارج، استخدم أنبوب حماية أو جهاز حماية ضد التيار المتغير.

تجنب الإصابات

- قم بتركيب المنتج بإحكام وفقا للتعليمات في هذا الدليل لتجنبه المنقوط من على الجدار. تجنب التركيب على جدران غير قوية، مثل لوحة الجبس، ALC (خرسانة خفيفة الوزن معقمة)، كتلة خرسانية أو جدران فيبر (بسمكها أقل من ١٨ مم).



للرجوع إليه في المستقبل

نوصي بالاحتفاظ بسجل من المعلومات التالية للمساعدة على أي عملية تصليح تحت الضمان.

الرقم التسلسلي	تاريخ الشراء
(يوجد على الجزء الخلفي من المنتج)	
اسم وعنوان الوكيل	

تحت إيصال الشراء هنا.

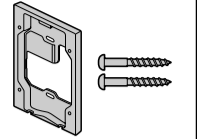
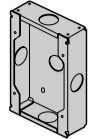
اكسسوارات التركيب المرفقة

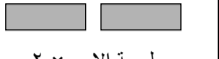
	قاعدة التركيب ١ × ٢ × (٣,٨ × مم ٢٠) وبرغي ٢ × (يستخدم عند تركيب هاتف الباب) المستوي ١ ×		صندوق التركيب المستوي ١ ×
	مفتاح سداسي ١ ×		لوحة الاسم ٢ × (تتضمن قطعة إضافية واحدة)

هام:

- موقع تحتاج إلى البند الإضافية التالية **تثبيت وضبط هاتف الباب.**

[متوفر محليا]









- الأسلاك (الهاتف الباب والتوصيلات الأخرى):

قم بإعداد الأسلاك ذات المواصفات المناسبة. (تتوفر «نوع وطول الأسلاك»)

ملاحظة:

- عند وقوع مشاكل، يجب عليك الاتصال بمزود معادتك في المقام الأول.
- الرسم التوضيحية في الدليل المرفق (كتيبات الدليل) قد تختلف قليلا عن المنتج الفعلي.

اماكن مفاتيح التحكم

	1 غطاء العنسة		2 أضواء LED (الإضاءة)
	3 لوحة الاسم (اكسسوار)		4 يمكن تثبيتها على النحو المطلوب عند تركيب هاتف الباب.
	5 ميكروفون		6 عنسة الكاميرا
	7 مكبر الصوت		8 زر الاتصال والمؤشر (أحمر)
	9 أضواء المؤشر باللون الأحمر عند تشغيل الطاقة.		

■ جودة صورة هاتف الباب

- قد تحدث الظواهر التالية. لا تعتبر هذه أخطاءا.
- إذا لمطع ضوء قوي مثل أشعة الشمس في عنسة الكاميرا، قد يظهر تلوين متفاوت من الضوء المنعكس أو خطوط أو دوائر بيضاء في الصور.
- قد تظهر الصور مشوهة بسبب مواصفات عنسة الكاميرا.
- عندما يكون هناك ضوء خافت في المنطقة المحيطة بهاتف الباب أو في الليل:
 - قد تظهر مناطق مضاءة بأضواء خارجية أو أجسام مائلة للأخضرار.
- حتى عندما تضئء أضواء LED في هاتف الباب، قد لا يمكن التعرف على وجوه الناس حتى عندما تكون قريبة من هاتف الباب لأن الضوء الصادر من أضواء LED لا يمكن أن يضيء حواف المنطقة المرئية (المناطق بجانب هاتف الباب مباشرة). (نوصي بتركيب أضواء إضافية في المنطقة المحيطة بهاتف الباب.)

احتياطات حول التركيب

- تجنب حدوث خلل أو اضطرابات في الاتصال، لا تقم بتركيب هاتف الباب في المواقع التالية:
 - أماكن يحدث فيها اهتزاز أو أي نوع آخر من التصادم.
 - أماكن يحدث فيها الصدى بشكل متكرر.
 - أماكن قريبة من تركيز مرتفع للغيار أو كيريتيد الهيدروجين أو الأومنيا أو الكيريت أو الأبخرة السامة.
- إذا كان ضوء قوي ساطعا على هاتف الباب، قد لا يتم تمييز وجه الزائر. لا تضع هاتف الباب في المواقع التالية:
 - حيث تكون معظم الخلفية هي السماء.
 - حيث تكون الخلفية جدارا أبيض، وسوف تنعكس عنه أشعة الشمس المباشرة.
 - حيث تقع أشعة الشمس المباشرة على هاتف الباب.
- لا تضع هاتف الباب في المواقع التي يحدث فيه صدى، حيث قد يسبب هذا إصدار هاتف الباب لصوت تنبيه في الكثير من الأحيان.
- الحماية من الغيار/ الحماية من الماء هي IP54. (IP54 «المواصفات»)
- تأكد من عدم تعرض الجزء الخلفي من هاتف الباب للماء.
- اعتمادا على موقع التركيب، قد يحدث تكلف على غطاء عنسة هاتف الباب. قد يتسبب هذا في أن تصبح الصور معقمة. سوف يتبدد التكلف مع ارتفاع درجة الحرارة.

موضع تركيب هاتف الباب

- ارتفاع التثبيت والمنطقة المرئية من جانب عنسة الكاميرا (عند توصيلها بسلسلة VL-SWD501BX)** يمكنك استخدام الإعداد [WideZoom settings] على جهاز وحدة التحكم الرئيسية (يسمى «وحدة التحكم الرئيسية») لاختيار المنطقة المرئية عند اتصال الزوار؛ الإعدادات المتاحة هي [Zoom]، و [All] [عرض الصورة بالكامل]. (الإعداد الافتراضي: [Wide])
- القيم التالية هي لحدث تركيب هاتف الباب في المكان القياسي (وسط طول هاتف الباب هو ١٤٥٠ مم تقريبا) وعلى مسافة ٥٠٠ مم تقريبا من عنسة الكاميرا.

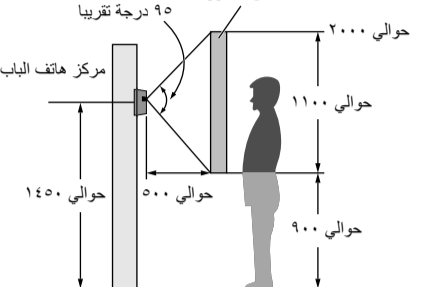
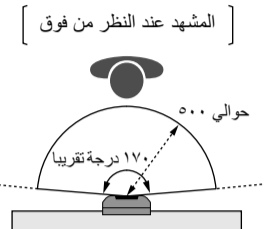
عند الضبط على واسع (افتراضي)	
(الوحدات: مم)	
صورة معروضة على وحدة التحكم الرئيسية:	
	نطاق الصور ٩٥ درجة تقريبا <p>مركز هاتف الباب حوالي ٥٠٠ حوالي ١٤٥٠</p>
	[المشهد عند النظر من فوق [حوالي ٥٠٠ حوالي ١٧٠ درجة تقريبا

عند الضبط على الزوم

يعرض جزءا من الصورة الواسعة بحجم أكبر بمرتين.

- لأنه تم استخدام زوم رقمي، تكون جودة الصورة لعرض الزوم أقل من تلك الخاصة بالعرض الواسع أو عرض الصورة بالكامل.

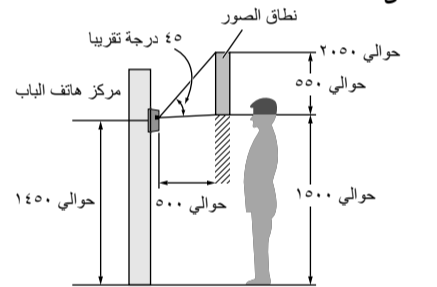
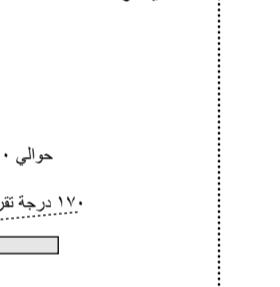

- يمكنك استخدام إعداد وحدة التحكم الرئيسية [Zoom position settings] لاختيار المنطقة المطلوبة المرئية عند التكبير. قم بالرجوع إلى التالي وضبط وحدة التحكم الرئيسية.

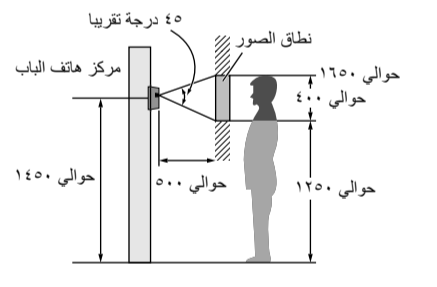
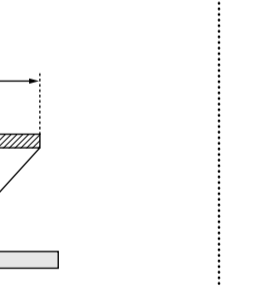
أعلى وأسفل	
(الوحدات: مم)	
أعلى	
	نطاق الصور ٤٥ درجة تقريبا <p>مركز هاتف الباب حوالي ٥٠٠ حوالي ١٤٥٠</p>
	نطاق الصور ٤٥ درجة تقريبا <p>مركز هاتف الباب حوالي ٥٠٠ حوالي ١٤٥٠</p>

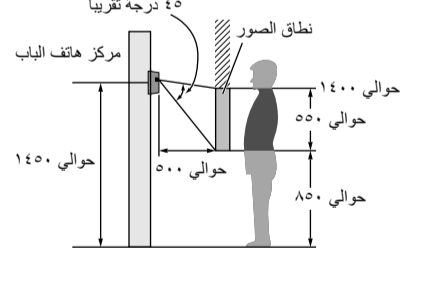
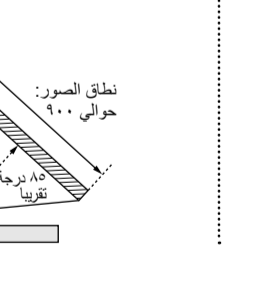
مركز (افتراضي)	
(الوحدات: مم)	
مركز (افتراضي)	
	نطاق الصور ٤٥ درجة تقريبا <p>مركز هاتف الباب حوالي ٥٠٠ حوالي ١٤٥٠</p>
	نطاق الصور ٤٥ درجة تقريبا <p>مركز هاتف الباب حوالي ٥٠٠ حوالي ١٤٥٠</p>

أسفل	
(الوحدات: مم)	
أسفل	
	نطاق الصور ٤٥ درجة تقريبا <p>مركز هاتف الباب حوالي ٥٠٠ حوالي ١٤٥٠</p>
	نطاق الصور ٤٥ درجة تقريبا <p>مركز هاتف الباب حوالي ٥٠٠ حوالي ١٤٥٠</p>

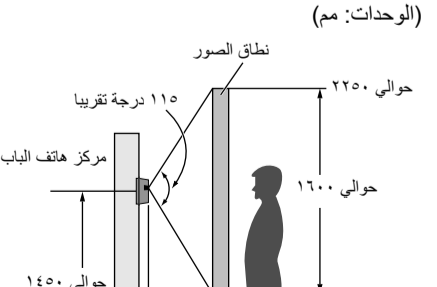
عرض الصورة بالكامل	
(الوحدات: مم)	
المنطقة فوق وتحت الصورة الواسعة مرئية.	

صورة معروضة على وحدة التحكم الرئيسية:	
	نطاق الصور ١٦٥ درجة تقريبا <p>مركز هاتف الباب حوالي ٥٠٠ حوالي ١٤٥٠</p>
	[المشهد عند النظر من فوق [حوالي ٥٠٠ حوالي ١٧٠ درجة تقريبا



تركيب هاتف الباب

هام:

- على السطح السطحي من هاتف الباب وقاعدة التركيب، توجد ثقب للسمح بتفريغ المياه. لا تقم بتغطيتها عند التركيب.
- عند استخدام الأسلاك الموجودة (مثل أسلاك الجرس):
 - قد تحتوي على جهد تيار متردد يمكن أن يسبب صدمة كهربائية و/أو إتلاف المنتج.
 - لا تستخدم أبدا الأنواع التالية من الأسلاك. امشتر تقدياوكيلا مؤلأ.
- الظفر «نوع وطول الأسلاك» على اليسار للحصول على معلومات حول مواد الأسلاك.

VL-V554UBX	VL-V554BX
١ ثبث صندوق التركيب المستوي في الجدار. صندوق التركيب المستوي (اكسسوار) <p>١٠٠ مم</p> <p>١٥١ مم</p> <p>٣٧ مم</p> <p>ثقب محتوم*١</p>	١ ثبث قاعدة التركيب على الجدار بإحكام. براغي (اكسسوار) ٢ × قاعدة التركيب (اكسسوار) <p>٨٣,٥ مم</p> <p>الحائط</p> <p>سلك (متوفر محليا)</p>
١* لا تقم بفتح الثقب المعقومة إلا كما هو مطلوب للأسلاك.	● قم بتركيب قاعدة التركيب على جدار عمودي مسطح.

٢ استخدم متقنا سداسيا (اكسسوار) لإرخاء البرغي A وإزالة اللوحة الأمامية لهاتف الباب. <p>١٠٠ مم</p> <p>١٥١ مم</p> <p>٣٧ مم</p> <p>اللوحة الأمامية</p>	٢ استخدم متقنا سداسيا (اكسسوار) لإرخاء البرغي A وإزالة اللوحة الأمامية لهاتف الباب. <p>١٠٠ مم</p> <p>١٥١ مم</p> <p>٣٧ مم</p> <p>مفتاح سداسي ٢ مم (اكسسوار)</p> <p>برغي A</p>
---	--

٣ قم بتوصيل الأسلاك.	
حفظ خلفي	
	طرفية لفغفل الكهربائي
	● عزم الدوران الموصى به: ٠,٥ نيوتن متر (٥,١ قوة كجمسم)
	● عزم الدوران الأقصى: ٠,٧ نيوتن متر (٧,١ قوة كجمسم)

١٠٣ أرخ البراغي.	
٢٠٣ ادفع الأسلاك في الموصلات الطرفية (غير قطبية) ثم شد البراغي.	

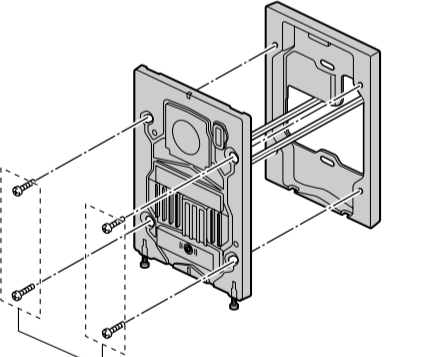
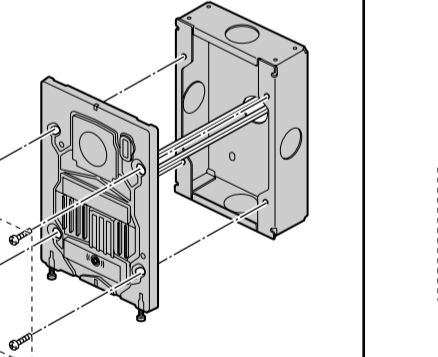
٤ ثبث هاتف الباب إلى قاعدة التركيب.	٤ ثبث هاتف الباب إلى صندوق التركيب المستوي.
	

- قم بتثبيت لوحة الاسم إلى هاتف الباب واستخدم البرغي A لتأمين اللوحة الأمامية.
 - اكتب الاسم على لوحة الاسم كما هو مطلوب.

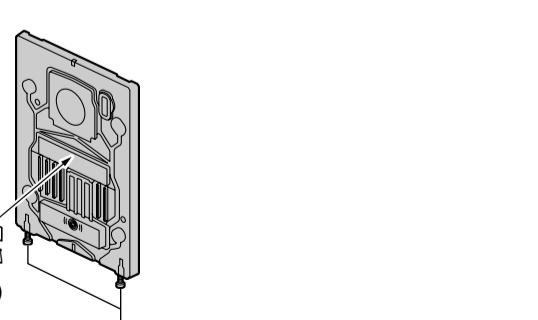
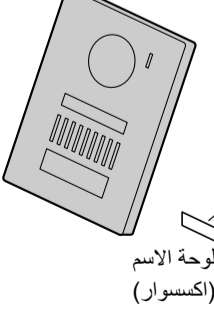
● عزم الدوران الموصى به: ٠,٣٥ نيوتن متر (٣,٦ قوة كجمسم)	
● عزم الدوران الموصى به: ٠,٣٥ نيوتن متر (٣,٦ قوة كجمسم)	

نوع وطول الأسلاك

توصيل الأسلاك	نوع السلك*١	
	الظفر	الطول (الأقصى)
وحدة التحكم الرئيسية – هاتف الباب	φ ٠,٦٥ سم	22 AWG
	φ ١,٠ مم	18 AWG
	φ ٠,٥ مم	CAT 5
هاتف الباب – قفل كهربائي*٢	φ ٠,٦ مم – φ ١,٢ مم (17 AWG - 24 AWG) وفقا لمواصفات الجهاز الموصول.	

* الموصول: صلب نحاسي

٢* عند استخدام قفل كهربائي، اختر الجهاز الذي يتوفى الإرشادات التالية:

- طرفية توصيل قفل كهربائي (S1/S2):

- اتصال إغلاق جاف N/O

- ١٢ فولت تيار مترددتيار مباشرء أقل من أمبير واحد

المواصفات

مصدر الطاقة	البطاقة التي توفرها وحدة التحكم الرئيسية <p>٢٠ فولت تيار مباشرء ٠,٢٣ أمبير</p>
الأبعاد (مم) (ارتفاع × عرض × عمق)	VL-V554BX: ١٦٩ × ١١٨ × ٣٠ مم تقريبا (باستثناء الأقسام البارزة) <p>VL-V554UBX: ١٦٩ × ١١٨ × ١٦,٥ مم تقريبا (باستثناء الأقسام المنطومة داخل الجدار)</p>
الكتلة (الوزن)	VL-V554BX: ٤٠٥ جم تقريبا <p>VL-V554UBX: ٣٤٥ جم تقريبا</p>
بيئة التشغيل	درجة الحرارة المحيطة: حوالي ١٠°م إلى ٥٠+°م <p>الرطوبة النسبية (غير متكثفة): ما يصل إلى 7٩%</p>
زاوية الرؤية*١	أفقا: ١٧٠ درجة تقريبا <p>عموديا: ١١٥ درجة تقريبا</p>
طريقة التركيب	VL-V554BX: التركيب السطحي (قاعدة التركيب مرفقة) <p>VL-V554UBX: التركيب المستوي (صندوق التركيب المستوي مرفق)</p>
الامتثارة الأدنى المطلوبة	لكس واحد (في نطاق ٥٠ سم تقريبا من عنسة الكاميرا)
طريقة الإضاءة	أضواء LED
تصنيف IP	IP54*
تصنيف IK	متوافق مع IK07

١* عند التوصيل بنظام الهاتف الداخلي بالفيديو سلسلة VL-SWD501BX.

٢* الحماية من الماء مضمونة فقط إذا تم تثبيت هاتف الباب بشكل صحيح وفقا للتعليمات الواردة في هذا الدليل وتم اتخاذ تدابير الحماية من الماء المناسبة.

ملاحظة:

- التصميم والمواصفات عرضة للتغيير دون إشعار.
- الأسماء وأسماء الشركات وأسماء المنتجات وأسماء البرامج والشعارات المذكورة في هذا الدليل هي علامات تجارية أو علامات تجارية مسجلة للشركات المعنية.

معلومات حول التخلص في مناطق أخرى خارج الاتحاد الأوروبي

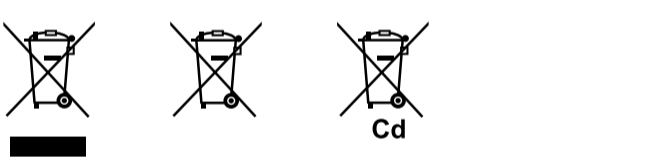

لا تسري هذه الرموز إلا في دول الاتحاد الأوروبي فقط. إذا كنت ترغب في التخلص من هذه العناصر، فالرجاء الاتصال بالسلطات المحلية أو الوكيل التابع له والتعرف على طريقة التخلص الصحيحة.

التنظيف

قم بتنظيف المنتج بقطعة قماش ناعمة وجافة للتنظيف. بالنسبة للأوساخ العفرفة، قم بمسح المنتج بقطعة قماش مبللة قليلا.

هام:

- لا تستخدم أي شيء يحتوي على الكحول أو مسحوق التلمع أو مسحوق الصابون أو البزيزين أو المرقق أو الشمع أو النفط أو الماء المغلي. لا تقم أيضا بالرش بواسطة مبيدات الحشرات أو منظف الزجاج أو مثبت الشعر. قد يسبب هذا تغييرا في اللون أو الجودة.