

دليل التركيب

اسم الموديل	نظام الاتصال الداخلي بالفيديو	جهاز الباب
رقم الموديل	السلسلة VL-SVN511	VL-V555

- هذا الدليل مخصص للاستخدام مع ٢ موديلات ظاهرة أعلاه.
- يتألف تكوين الموديلات VL-SVN511 من الموديل VL-MVN511 والموديل VL-V555.

VL-V555



جهاز الباب

VL-MVN511



جهاز وحدة التحكم الرئيسية

- لمستخدمي الموديل VL-V555: يرجى قراءة الأماكن ذات الصلة في الموديل VL-V555 وأيضاً يرجى الرجوع إلى دليل التركيب الخاص في وحدة التحكم الرئيسية التي تم توصيل هاتف الباب بها.
- يشار إلى جهاز الباب بـ "هاتف الباب"، وإلى جهاز وحدة التحكم الرئيسية بـ "وحدة التحكم الرئيسية" في هذا الدليل.
- في هذا الدليل، يتم حذف اللاحقة الموجودة بكل رقم خاص بالموديل (على سبيل المثال "BX" في "VL-SVN511BX") ما لم يكن ذلك ضرورياً.

ملاحظة لمن سيقوم بالتركيب

- قبل محاولة التوصليل أو تشغيل هذا المنتج، يرجى قراءة البطاقة على الجزء الخلفي من هاتف الباب ووحدة التحكم الرئيسية.
- يرجى قراءة هذا الدليل بتمعن وتركيب المنتج بأمان وبشكل صحيح باتباع التعليمات. اقرأ المعلومات الموجودة في القسم الذي بعنوان "من أجل سلامتك" على وجه الخصوص بعناية.
- لا تستخدم سوى المرفقات/الاكسسوارات المحددة من جانب الشركة المصنعة.
- يجب القيام بالتركيب وفقاً لكل قواعد التركيب المعمول بها.
- Panasonic لا تتحمل أي مسؤولية عن وقوع إصابات أو أضرار في الممتلكات ناجمة عن أعطال بسبب تركيب خاطئ أو عمليات تتعارض مع هذا الدليل. بالإضافة إلى ذلك، أي عطل مترتب لن يكون مشمولاً بالضمان.
- بعد التركيب، تأكد من ترك هذا الدليل مع الزبون.

من أجل سلامتك

لتفادي الإصابة بجروح بالغة وفقدان الحياة/الملكية، اقرأ هذا القسم بعناية قبل استعمال المنتج وذلك لضمان تشغيل المنتج بشكل صحيح وآمن.

تحذير



تجنب الحرائق والصدمات الكهربائية والدوائر القصيرة

- اترك عمل التركيب إلى الوكيل.
- عمل التركيب يتطلب التقنية والخبرة. قد يسبب عدم مراعاة هذا حريقاً أو صدمة كهربائية أو إصابة أو ضرراً للمنتج. قم باستشارة الوكيل.
- يجب تنفيذ عمل التوصيل الكهربائي من قبل أشخاص مرخص لهم فقط. الترخيص للقيام بأعمال التوصيل الكهربائي ضروري. قم باستشارة الوكيل.
- استخدم وحدة إمداد الطاقة وكابلات التيار المتردد المحددين فقط.
- لا تحاول تفكيك أو تعديل هذا المنتج. اتصل بمركز خدمة معتمد لإجراء الإصلاحات.
- لا تقم أبداً بتركيب الأسلاك أثناء عاصفة رعدية.
- لا تقم بتوصيل أجهزة غير محددة.
- لا تقم بتوصيل كابل الطاقة إلى طرف توصيل غير محدد في هذا الدليل.
- عند فتح ثقب في الجدران للتركيب أو للأسلاك، أو عند تأمين كابلات الكهرباء، تأكد من عدم إلحاق ضرر بالأسلاك ومجاري الهواء الموجودة.
- لا تقم بأي توصيلات سلكية عندما يكون إمداد الطاقة في وضع التشغيل.
- لا تستخدم وحدة إمداد الطاقة المرفقة للتركيبات الخارجية (هي للاستخدام الداخلي فقط).
- لا تقم بتركيب وحدة التحكم الرئيسية ووحدة إمداد الطاقة في الأماكن التالية:
 - الأماكن التي قد يمكن أن تتعرض فيها وحدة التحكم الرئيسية ووحدة إمداد الطاقة للرش بالماء أو المواد الكيميائية.
 - أماكن يوجد فيها تركيز مرتفع من الغبار أو رطوبة مرتفعة.
- لا تقم بأي إجراءات (مثل تركيب، لف، تمديد، تجميع، لي بالقوة، إلحاق أضرار، تغيير، تعريض لمصادر الحرارة أو وضع أشياء ثقيلة على كابل الطاقة) التي قد تؤدي إلى تلف كابل الطاقة.
- استخدام المنتج مع كابل الطاقة التالف قد يسبب صدمة كهربائية أو دوائر قصيرة أو نارا. اتصل بمركز خدمة معتمد لإجراء الإصلاحات.

- عند استخدام أسلاك الجرس الموجودة، من الممكن أنها تحتوي على فولطية تيار متردد.
- اتصل بمركز خدمة معتمد.

تجنب الحوادث والإصابات

- لا تترك أو تستخدم هذا المنتج في مرافق الرعاية الصحية إذا كانت هناك أي لوائح في المنطقة ترشدك لعدم القيام بذلك.
- المستشفيات أو مرافق الرعاية الصحية قد تستخدم معدات يمكن أن تكون حساسة لطاقة RF (الترددات اللاسلكية) الخارجية.
- لا تقم بتثبيت أو استخدام هذا المنتج بالقرب من أجهزة يتم التحكم فيها تلقائياً مثل الأبواب الأتوماتيكية وأجهزة الإنذار من الحريق.
- الموجات اللاسلكية المنبعثة من هذا المنتج قد تسبب تعطل مثل هذه الأجهزة، مما يؤدي إلى وقوع حادث.

تنبيه







تجنب الصدمات الكهربائية







- إذا كانت الأسلاك تحت الأرض، لا تقم بأي توصيلات تحت الأرض.
- إذا كانت الأسلاك تحت الأرض، استخدم أنبوب حماية.
- إذا كانت الأسلاك في الخارج، استخدم أنبوب حماية أو جهاز حماية ضد التيار المتغير.

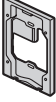





تجنب الإصابات

- قم بتركيب المنتج بإحكام وفقاً للتعليمات في هذا الدليل لتجنبه السقوط من على الجدار. تجنب التركيب على جدران غير قوية، مثل لوحة الجبس، ALC (خرسانة مشبعة خفيفة الوزن)، كتلة خرسانية أو جدران فينير (بسماها أقل من ١٨ مم).

الأكسسوارات المرفقة للتركيب

لهاتف الباب				
				
مفتاح سداسي × ١	لوحة الاسم × ٢ (بما في ذلك قطعة إضافية واحدة)	برغي × ٢ (٣,٨ مم × ٢٠ مم)	برغي × ٤ (٤ مم × ١٢ مم)	قاعدة التركيب × ١

صندوق المفاتيح الأوتوماتيكية والعناصر المرتبطة*٢		لوحة التحكم الرئيسية*٢	
			
مشد الكابل × ١	صندوق المفاتيح الأوتوماتيكية ١ × (VL-RLY1)	مشد الكابل × ١	دعامة التركيب × ١
	برغي × ٢ (٤ مم × ٤٠ مم)		برغي × ٢ (٤ مم × ١٦ مم)

وحدة إمداد الطاقة والعناصر المرتبطة*١		وحدة إمداد الطاقة والعناصر المرتبطة*٣	
			
مشد الكابل × ١	كابل تيار متردد × ١	مشد الكابل × ٢	وحدة إمداد الطاقة × ١ (VL-PS240)
	وحدة إمداد الطاقة × ١ (VL-PS241)		وحدة إمداد الطاقة × ١ (VL-PS240)
برغي × ٢ (٤ مم × ٤٠ مم)			

هام:

● سوف تحتاج إلى العناصر الإضافية التالية لتركيب وضبط هاتف الباب ووحدة التحكم الرئيسية.

[متوفرة محلياً]

– البراغي (لقاعدة التركيب: × ٢، لدعامة التركيب: × ٢، لصندوق المفاتيح الأوتوماتيكية: × ٢):*٣
قم بإعداد البراغي (←الرسم المبين على اليسار) وفقاً للمادة والبنية والقوة وغيرها من عوامل منطقة التركيب والوزن الكلي للأشياء التي سيتم تركيبها.

– كابلات الطاقة (كابلات التيار المتردد/التيار المباشر)، الأسلاك (لهاتف الباب والتوصيلات الأخرى):
قم بإعداد الكابلات والأسلاك ذات المواصفات المناسبة. (←نوع وطول الأسلاك")

ملاحظة:

● قد تختلف الأشكال التوضيحية المرفقة في الدليل (الأدلة) قليلاً عن المنتج الفعلي.

١* موديلات VL-SVN511 AZ فقط

٢* موديلات VL-V555 غير مرفقة.

٣* موديلات VL-SVN511 EX/FX فقط

٤* موديلات VL-V555 BX/SX/VN فقط

احتياطات حول التركيب

- لتجنب حدوث خلل أو اضطرابات في الاتصال، لا تقم بتركيب هاتف الباب أو وحدة التحكم الرئيسية في المواقع التالية:
- أماكن يحدث فيها اهتزاز أو أي نوع آخر من التصادم.
- أماكن يحدث فيها الصدى بشكل متكرر.
- الأماكن قريبة من تركيز مرتفع للغبار أو كبريتيد الهيدروجين أو الأمونيا أو الكبريت أو الأبخرة السامة.

لهاتف الباب

- إذا كان ضوء قوي ساطعا على هاتف الباب، قد لا يتم تمييز وجه الزائر. لا تضع هاتف الباب في المواقع التالية:
- حيث تكون معظم الخلفية هي السماء.
- حيث تكون الخلفية جدارا أبيض، وسوف تنعكس عنه أشعة الشمس المباشرة.
- حيث تلمع أشعة الشمس المباشرة على هاتف الباب.
- لا تضع هاتف الباب في المواقع التي يحدث فيه صدى، حيث قد يسبب هذا إصدار هاتف الباب لصوت تنبيه في الكثير من الأحيان.
- الحماية من الغبار/الحماية من المياه هي IP54.
- فقط عند تنفيذ أعمال التركيب المحددة في هذا الدليل بشكل صحيح وتنفيذ الحماية من المياه بشكل مناسب.
- تأكد من عدم تعرض الجزء الخلفي من هاتف الباب للمياه.
- اعتمادا على موقع التركيب، قد يتشكل التكاثف على غطاء عدسة هاتف الباب. قد يتسبب هذا في أن تصبح الصور معتمة. سوف يتبدد التكثف مع ارتفاع درجة الحرارة.

لوحة التحكم الرئيسية

- قم بتثبيت وحدة التحكم الرئيسية بعيدا عن الأجهزة الإلكترونية مثل أجهزة التلفزيون وأجهزة الراديو وجهاز الكمبيوتر الشخصي ومكيفات الهواء ولوحات التحكم في تسخين الماء مع هاتف داخلي ومعدات أمن المنزل والأجهزة اللاسلكية والهواتف اللاسلكية الرقمية.
- لا تقم بتركيب وحدة التحكم الرئيسية في الأماكن حيث ستأثر بموجات لاسلكية عالية التردد (بالقرب من هوائيات البث الخ). قد يؤدي هذا إلى اضطراب العرض أو حدوث ضوضاء مقاطعة.
- اترك ٢٠ سم على الأقل من المساحة أعلى وأدنى وعلى يسار ويمين وحدة التحكم الرئيسية. لا تقم بالتركيب على جدار به فجوات بشكل عميق.
- لا تقم بتركيب وحدة التحكم الرئيسية داخل الجدار.
- تأكد من تركيب وحدة التحكم الرئيسية بعيدا عن هاتف الباب بأكثر من ٥ م.
- المنتج يعمل في نطاق تردد من ٢,٤١٢ جيجاهرتز و ٢,٤٧٢ جيجاهرتز مع طاقة إرسال قصوى تبلغ ١٠٠ ميلي واط (كحد أقصى). قم بالرجوع إلى القسم "للحصول على أفضل أداء" في تعليمات التشغيل.
- في المناطق التي يحيط بها حقل كهربائي عال، قد تحدث تشويشات في صورة وحدة التحكم الرئيسية أو صوتها.

الرسم التخطيطي للأسلاك

قم بالضبط بشكل صحيح وفقا للرسم التخطيطي للأسلاك التالي و"نوع وطول الأسلاك".

- للحصول على معلومات مثل أرقام الترتيب وحول الأجهزة الاختيارية التي يمكن توصيلها قم بالرجوع إلى قسم "اكسسوارات إضافية/استبدال" في تعليمات التشغيل.
- لمستخدمي الموديل VL-V555: قم بالرجوع إلى الرسم التخطيطي للأسلاك الخاص في جهاز الهاتف الداخلي بالفيديو الذي تم توصيل الموديل VL-V555 به.

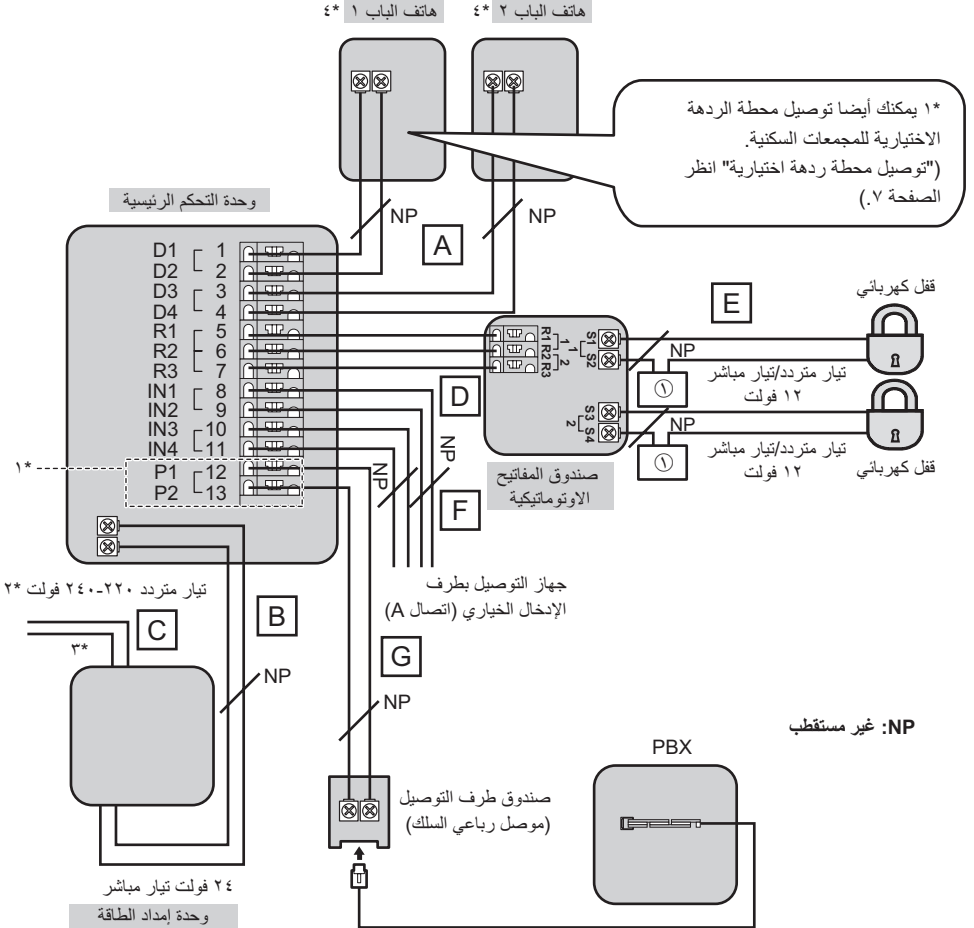

① إمداد الطاقة

- ١* موديلات VL-SVN511AZ فقط
- ٢* موديلات VL-SVN511EX/FX فقط
- ٣* موديلات VL-SVN511AZ: استخدم كابل التيار المتردد المرفق فقط.
- ٤* عندما تقوم باستخدام هاتف باب إضافي، العدد الأقصى للأقفال الكهربائية التي يمكن توصيلها بهاتف الباب تعتمد على طراز هاتف الباب. قم باستشارة الوكيل لديك للحصول على المزيد من المعلومات. لمستخدمي الموديل VL-V554:
- احرص على توصيل الأقفال الكهربائية لبوابة المركبة بأطراف التوصيل S3/S4 الخاصة بهواتف الباب فقط.
- احرص على توصيل أقفال الباب الكهربائية بأطراف التوصيل S1/S2 الخاصة بهواتف الباب فقط.

الطراز السلكي* ١				اتجاه الأسلاك
الطول (الأقصى)	القطر			
١٠٠ م	22 AWG	٥ ٠,٦٥ مم	A	وحدة التحكم الرئيسية – هاتف الباب (بما في ذلك محطة الردهة)
١٣٠ م	18 AWG	٥ ١,٠ مم		
٥٠ م	CAT 5	٥ ٠,٥ مم		
١٠ م	22 AWG	٥ ٠,٦٥ مم	B	وحدة التحكم الرئيسية – وحدة إمداد الطاقة
٢٠ م	18 AWG	٥ ١,٠ مم		
لا يوجد متطلبات	٥ ١,٢ مم – ٥ ٢,٠ مم (12 AWG – 17 AWG)		C	وحدة إمداد الطاقة – مصدر التيار الخاص بالتيار المتردد
١٠٠ م	22 AWG	٥ ٠,٦٥ مم	D	وحدة التحكم الرئيسية – صندوق المفاتيح الأوتوماتيكية
١٣٠ م	18 AWG	٥ ١,٠ مم		
وفقا لمواصفات جهاز موصول.	٥ ٠,٥ مم – ٥ ١,٢ مم (17 AWG – 24 AWG)		E	صندوق المفاتيح الأوتوماتيكية – قفل كهربائي* ٢
وفقا لمواصفات جهاز موصول.	٥ ٠,٥ مم – ٥ ١,٢ مم (17 AWG – 24 AWG)		F	وحدة التحكم الرئيسية – جهاز التوصيل الخاص بطرف الإدخال الخياري (اتصال A)* ٢
١٠٠ م	22 AWG أو CAT 3	٥ ٠,٦٥ مم	G	وحدة التحكم الرئيسية – PBX

١* نوع: كابل زوج واحد مع غمد خارجي (غطاء)

موصول: صلب نحاسي

● يجب استخدام أسلاك إمداد طاقة مصادق عليها مع هذا الجهاز. كما يجب الأخذ بعين الاعتبار اللوائح الوطنية للتركيب و/أو للمعدات ذات الصلة. يجب استخدام أسلاك إمداد الطاقة مصادق عليها ليست أخف وزنا من أسلاك بوليغينيل كلوريد المرنة العادية وفقا لـ IEC 60227.

٢* عند استخدام قفل كهربائي أو جهاز التوصيل بطرف الإدخال الخياري (اتصال A)، اختر الجهاز الذي يتوافق مع التوجيهات التالية:

● طريقة توصيل قفل كهربائي (S3/S4, S1/S2):

– اتصال إغلاق جاف N/O

– ١٢ فولت تيار متردد/تيار مباشر، أقل من أمبير واحد

● جهاز التوصيل الخاص بطرف الإدخال الخياري (اتصال A) (IN1/IN2/IN3/IN4):

– طريقة الإدخال: لا يوجد اتصال للفولطية

– فولطية الدائرة المفتوحة بين أطراف التوصيل: تيار مباشر بقدرة ٧ فولت أو أقل

– وقت الرصد المحدد: ١,٠ ثانية أو أكثر

– قصور الدائرة بين أطراف التوصيل: ٥ ميلي أمبير أو أقل

– قيمة المقاومة: تصل إلى: ٥٠٠ أوم أو أقل من ذلك، القاطع: ١٥ كيلوأوم أو أكثر

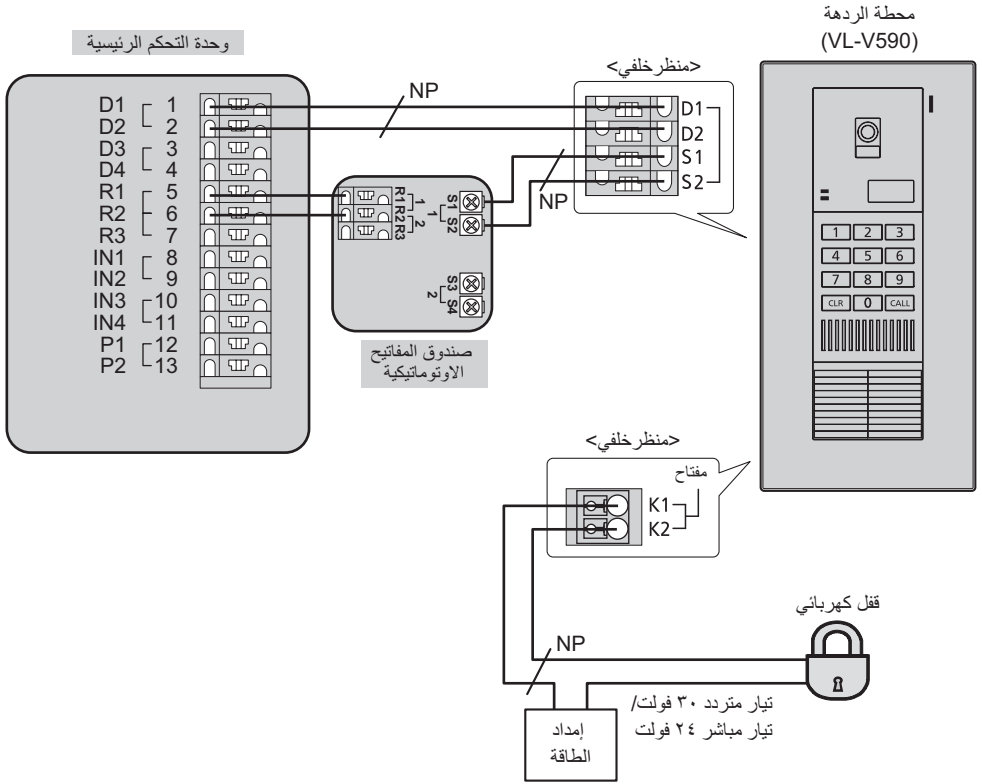

NP: غير مستقطب

توصيل محطة الردهة الاختيارية لمجمعات الشقوق >

- تأكد من تنفيذ التالي لضمان التشغيل السليم
- قم بتوصيل طرف التوصيل D1/D2 على وحدة التحكم الرئيسية مع طرف التوصيل D1/D2 على محطة الردهة.
- قم بتوصيل طرف التوصيل R1/R2 الموجودة على وحدة التحكم الرئيسية مع طرف التوصيل R1/R2 الموجودة على صندوق المفاتيح الأوتوماتيكية.
- قم بتوصيل طرف التوصيل S1/S2 الموجودة على صندوق المفاتيح الأوتوماتيكية مع طرف التوصيل S1/S2 الموجودة على محطة الردهة.
- بعد التوصيل إلى وحدة التحكم الرئيسية، قم بتغيير إعداد [توصيلات الردهة] إلى [الأجهزة المتصلة] باستخدام وحدة التحكم الرئيسية. (تعليمات تشغيل نظام الاتصال الداخلي بالفيديو.)
- للحصول على معلومات حول توصيلات محطة الردهة، قم بالرجوع إلى أدلة محطة الردهة.

موضع تركيب هاتف الباب

ارتفاع التركيب والمنطقة المرئية من عدسة الكاميرا (عند التوصيل إلى سلسلة VL-SVN511) يمكنك استخدام الإعداد [Wide/Zoom settings] على وحدة التحكم الرئيسية لاختيار المنطقة المرئية عند اتصال الزوار؛ الإعدادات المتاحة هي [Zoom] و [Wide]. (الإعداد الافتراضي: [Wide])

- القيم التالية هي عند تركيب هاتف الباب في المكان القياسي (وسط طول هاتف الباب هو حوالي ١٤٥٠ مم) والزائر حوالي ٥٠٠ مم بعيداً عن عدسة الكاميرا.

عند الضبط على واسع (افتراضي)
(الوحدات: مم)

صورة معروضة على وحدة التحكم الرئيسية

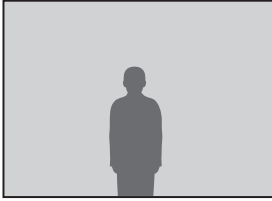

مشهد عند النظر من فوق

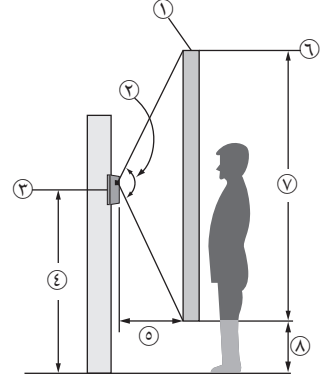
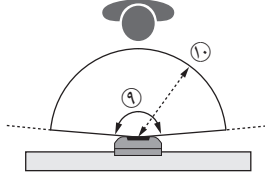

- ① نطاق الصورة ٦ حوالي ١٣٠ درجة ② منتصف هاتف الباب ④ حوالي ١٤٥٠ حوالي ⑤ حوالي ٥٠٠
⑥ حوالي ٢٥٠٠ حوالي ⑦ حوالي ٢١٠٠ حوالي ⑧ حوالي ٤٠٠ حوالي ⑨ حوالي ١٧٠ درجة ⑩ حوالي ٥٠٠

عند الضبط على الزوم

صورة معروضة على وحدة التحكم الرئيسية

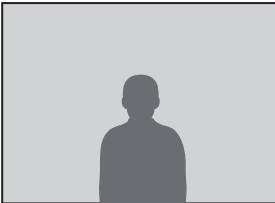

يعرض جزءاً من الصورة الواسعة بحجم أكبر بمرتين.
● تستخدم ميزة الزوم الرقمي. نتيجة لذلك، تكون جودة الصورة للصور التي تم تكبيرها أقل من العرض الواسع للصور.

- يمكنك استخدام إعداد وحدة التحكم الرئيسية [Zoom position settings] لاختيار المنطقة المطلوبة المرئية عند التكبير.
قم بالرجوع إلى التالي وضبط وحدة التحكم الرئيسية.

عند استخدام صندوق التركيب (اختياري):

رقم الموديل VL-MB554

تركيب صندوق التركيب المستوي (1) في الجدار.

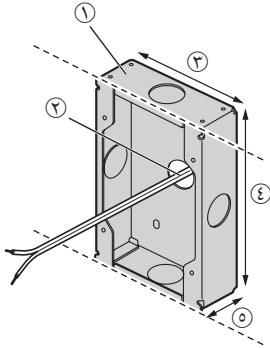

② ثقب مختوم 1*

③ 100 مم ④ 100 مم ⑤ 37 مم

1* لا تقم بفتح الثقب المختومة إلا كما هو مطلوب للأسلاك.

2 استخدم مفتاح سداسي (1) (اكسوار) لإرخاء البرغي A (2) وإزالة اللوحة الأمامية (3) لهاتف الباب.

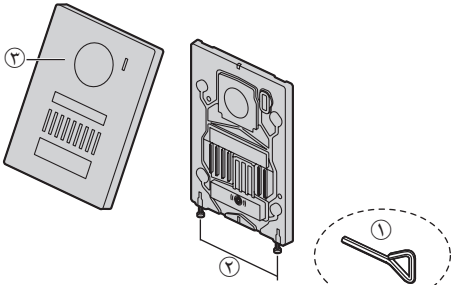

1 2 مم مفتاح سداسي

تركيب هاتف الباب

هام:

- على السطح السفلي من هاتف الباب وقاعدة التركيب، توجد ثقب للسماح بتفريغ المياه. لا تتم بتغطيتها عند التركيب.
- عند استخدام الأسلاك الموجودة (مثل أسلاك الجرس):
- قد تحتوي على جهد تيار متردد يمكن أن يسبب صدمة كهربائية و/أو إتلاف المنتج.
- لا تستخدم أبدا الأنواع التالية من الأسلاك. استشر تقنيا/وكيلا مؤهلا.

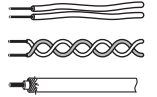

- انظر "نوع وطول الأسلاك" للحصول على معلومات حول مواد الأسلاك.

- 1 ثبت قاعدة التركيب (2) (اكسوار) على الجدار بإحكام.
● قم بتركيب قاعدة التركيب على جدار عمودي مسطح.

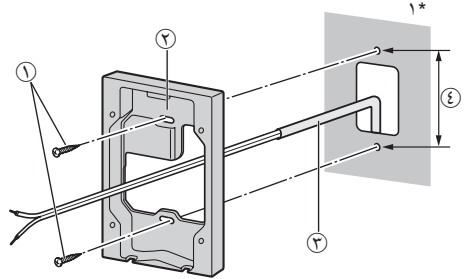

1 البراغي (متوفرة محليا) 2 x

(موديلات VL-V555BX/SX/VN ، VL-SVN511AZ

مرفقة)

3 سلك (متوفر محليا)

4 83,5 مم

1* لتفادي تشكل الندى الناتج عن التكاثف، قم بتعبئة الثقب الخاص بالأسلاك قدر الإمكان.

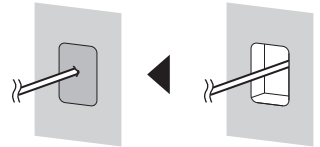

عند استخدام صندوق التركيب (اختياري):

رقم الموديل VL-MB554

ثبت هاتف الباب إلى صندوق التركيب المستوي.

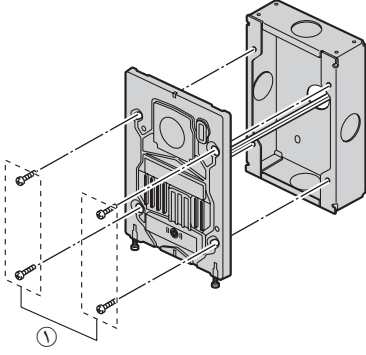

① براغي (اكسسوار) ٤ ×

٥ قم بتثبيت لوحة الاسم (①) (اكسسوار) إلى هاتف الباب
واستخدم البرغي A (②) لتأمين اللوحة الأمامية.
● اكتب الاسم على لوحة الاسم كما هو مطلوب.

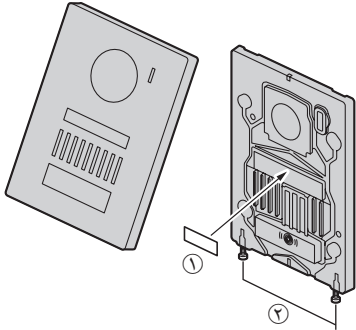

② عزم الدوران الموصى به: ٠,٣٥ نيوتن متر
{٣,٦ كجم قوة سم}

٣ قم بتوصيل الأسلاك.

أرخ البراغي. ادفع الأسلاك في الموصلات الطرفية (غير قطبية)
ثم شد البراغي (①).

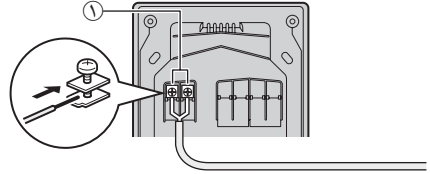

① - عزم الدوران الموصى به: ٠,٥ نيوتن متر

{٥,١ كجم قوة سم}

- عزم الدوران الأقصى: ٠,٧ نيوتن متر

{٧,١ كجم قوة سم}

٤ ثبت هاتف الباب إلى قاعدة التركيب.

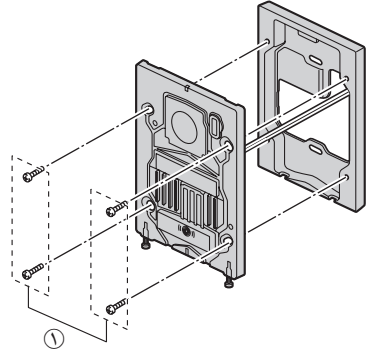

① براغي (اكسسوار) ٤ ×

وحدة إمداد الطاقة (مع نزع أغطية الكابل)

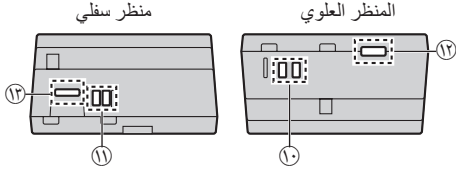

- ١٢ ثقب مشد كابل التيار المتردد
١٣ ثقب مشد كابل التيار المباشر

١ قم بتعريف كابلات التيار المتردد/التيار المباشر على النحو التالي:
كابل التيار المتردد (١٠)، كابل التيار المباشر (١١، ١٢)

٢ قم بإزالة البراغي (٤) ثم قم بنزع أغطية الكابل (٥).

٣ قم بتوصيل كابل التيار المتردد (٦) بطرفية AC IN (١٠)/كابل التيار المباشر (٨) إلى الطرفية DC OUT (١١) الموجودة على الجزء العلوي والسفلي لوحدة إمداد الطاقة ومن ثم تأمين الأسلاك وذلك عن طريق شد البراغي (٧).

- عزم الدوران الموصى به:

– طرف توصيل التيار المتردد: ٠,٥ نيوتن متر

{ ٥,١ كجم قوة سُم }

– طرف توصيل التيار المباشر: ٠,٤٥ نيوتن متر

{ ٤,٦ كجم قوة سُم }

⚠ تنبيه

أدخل الكابلات بإحكام للنهاية في أطراف التوصيل. إذا لم يتم إدخال الكابلات للنهاية، قد تنشأ حرارة.

٤ استخدم مشدات الكابل (٩) (اكسسوار) لتأمين كابلات التيار المتردد/التيار المباشر (٦) (٨) (منطقة مضاعفة الغطاء) إلى وحدة إمداد الطاقة.

٥ تأكد من استبدال أغطية الكابل (٥).

التثبيت على سكة DIN

قم بالتثبيت وفقاً للترتيب المذكور أدناه بحيث يكون موضع الخطاف (١) في الجزء السفلي.

١ قم بتعليق الخطاف (٢) على سكة DIN (٣).

٢ قم بسحب الزراع مع الاستمرار للأسفل (٤).

٣ قم بإحكام تثبيت الخطاف (١) على سكة DIN (٥).

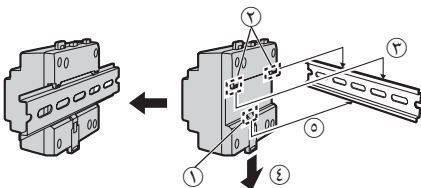

تركيب وحدة إمداد الطاقة

(موديلات VL-SVN511EX/FX فقط)

حول مكان التركيب

- يجب تركيب الجهاز داخل اللوحة الكهربائية أو الكابينة.
- يجب دمج جهاز فصل يمكن الوصول إليه بسهولة خارج المعدات.
- يجب أن يكون جهاز الفصل الخارجي مصادقا عليه ويكون له مسافة تسرب وخصوص يبلغ ٣ مم أو أكثر.

احتياطات حول الأسلاك

- احرص على إيقاف الطاقة من القاطع الكهربائي قبل القيام بتنفيذ أي أعمال خاصة بالأسلاك.
- قم دائما بتوصيل كابلات التيار المتردد أو التيار المباشر بأطراف التوصيل المناسبة. التوصيل غير الصحيح لكابلات التيار المتردد أو التيار المباشر قد يعرض وحدة إمداد الطاقة للتلف.
- لمنع كابلات الطاقة من الانفصال وللحيلولة دون التعرض للصددمات الكهربائية، قم بتأمين كابلات الطاقة باستخدام مشدات الكابل (اكسسوار) وثبت أغطية الكابل.

كيفية توصيل كابل الطاقة (التيار المتردد/التيار المباشر):

قم بتوصيل وحدة إمداد الطاقة (اكسسوار) وكابلات التيار المتردد/التيار المباشر (متوفرة محليا).

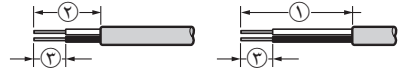

١٥ مم ٢٥ مم ٢٠ مم ٧ مم

منظر أمامي

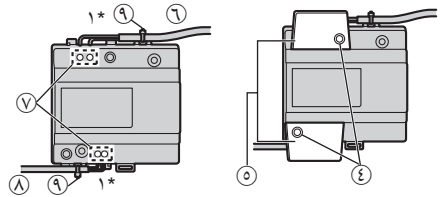

- ٦ كابل التيار المتردد (٨) كابل التيار المباشر
١* لا تعتمد إلى توصيل كابل التيار المتردد وكابل التيار المباشر بشكل عكسي. قد يكون ذلك سبباً لحدوث أعطال.
تأكد من عدم وجود أسلاك عارية مكشوفة خارج المنتج.

وحدة إمداد الطاقة (مع كون غطاء الكابل منزوع)

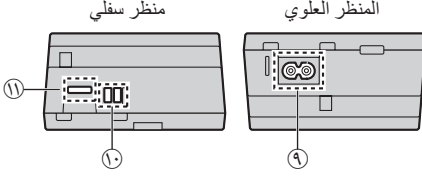

١١ ثقب مشد كابل التيار المتردد

١ قم بتعريف كابلات التيار المباشر على النحو التالي:

كابل تيار مباشر (١٠، ١١)

٢ قم بإزالة البراغي (٢) ثم قم بنزع غطاء الكابل (٤).

٣ قم بتوصيل كابل التيار المتردد (٤) (اكسسوار) إلى الموصل AC IN (٥) أعلى وحدة إمداد الطاقة. ثم قم بوصل كابل التيار المباشر (٧) (متوفر محليا) إلى الطرفية DC OUT (١٠) أسفل وحدة إمداد الطاقة ومن ثم تأمين الأسلاك بشد البراغي (٦).

● عزم الدوران الموصى به: ٠,٤٥ نيوتن متر
{ ٤,٦ كجم قوة سم }

⚠ تنبيه

أدخل الكابلات بإحكام للنهاية في الموصل وأطراف التوصيل. إذا لم يتم إدخال الكابلات للنهاية، قد تنشأ حرارة.

٤ استخدم مشد الكابل (٨) (اكسسوار) لتأمين كابل التيار المباشر (٧) (منطقة مضاعفة الغطاء) إلى وحدة إمداد الطاقة.

٥ تأكد من استبدال غطاء الكابل (٤).

التعليق على الجدار

ثبت وحدة إمداد الطاقة على الجدار بإحكام.

١ البراغي (متوفرة محليا) ٢ ×
(موديلات VL-SVN511AZ: مرفقة)

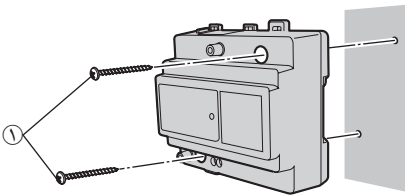

تركيب وحدة إمداد الطاقة (موديلات VL-SVN511AZ فقط)

حول مكان التركيب

- يتم استخدام قابس كابل التيار المتردد كجهاز فصل رئيسي. تحقق من تركيب مأخذ التيار الكهربائي بالقرب من المنتج وأنه يمكن الوصول إليه بسهولة.
- يجب دمج جهاز فصل يمكن الوصول إليه بسهولة خارج المعدات. - يجب أن يكون جهاز الفصل الخارجي مصادقا عليه ويكون له مسافة تسرب وخلوص يبلغ ٣ سم أو أكثر.

احتياطات حول الأسلاك

- تأكد من أن وحدة إمداد الطاقة مفصولة قبل القيام بأي عمل خاص بالأسلاك.
- قم بالتوصيل دائما بكابلات تيار متردد أو مباشر بالموصل المناسب أو طرف التوصيل.
- لمنع كابل التيار المباشر من الانفصال وللحيلول دون التعرض للصددمات الكهربائية، قم بتأمين كابل التيار المباشر باستخدام مشد الكابل (اكسسوار) وثبت غطاء الكابل.

كيفية توصيل كابل تيار متردد وكابل تيار مباشر:

قم بتوصيل وحدة إمداد الطاقة (اكسسوار)، وكابل التيار المتردد (اكسسوار)، وكابل التيار المباشر (متوفر محليا).

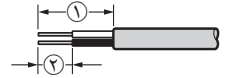

١ ٢٥ مم ٧٠ مم

منظر أمامي

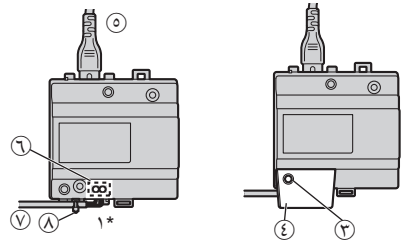

١* تأكد من عدم وجود أسلاك عارية مكشوفة خارج المنتج.

موقع تركيب وحدة التحكم الرئيسية

حول موضع تركيب وحدة التحكم الرئيسية ودعمها التركيب

- ضع وحدة التحكم الرئيسية بحيث يكون مستوى عينيك بنفس ارتفاع وسط الشاشة.
- للأسباب التالية، اترك ٢٠ سم (١) على الأقل من المساحة أعلى وأدنى وعلى يسار ويمين وحدة التحكم الرئيسية:
– لمنع حدوث خلل وانقطاع الصوت
– لضمان التأكد من إمكانية استخدام زر إعادة الضبط (٢)
– زر إعادة الضبط موجود على الجزء السفلي من وحدة التحكم الرئيسية

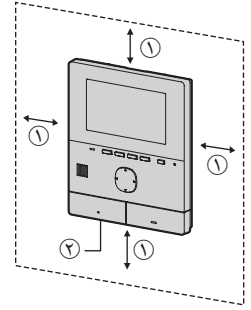

- بعد تقرير مكان تركيب وحدة التحكم الرئيسية، ثبت دعامة التركيب في المكان المبين أدناه.

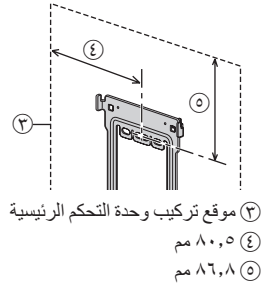

- موقع تركيب وحدة التحكم الرئيسية
④ ٨٠,٥ مم
⑤ ٨٦,٨ مم

تركيب وحدة التحكم الرئيسية

١ ثبت دعامة التركيب (١) على الجدار بإحكام.

- قم بتركيب دعامة التركيب على جدار عمودي مسطح (٢).

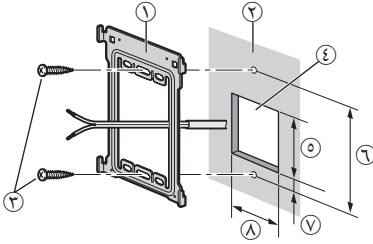

③ البراغي (متوفرة محليا)

(موديلات VL-SVN511AZ: مرفقة)

- فتحة في الجدار ⑤ ٦٠ مم ⑥ ٨٣,٥ مم ⑦ ٧ مم ⑧ ٥٠ مم

٢ قم بتوصيل كابل التيار المباشر والأسلاك.

- قم بتوصيل الأسلاك بشكل صحيح وفقا لـ "الرسم التخطيطي للأسلاك".

١-٢ كيفية توصيل كابل التيار المباشر

- أزل البرغي A (١) ثم قم بإزالة غطاء طرف التوصيل.
- أرخ البرغي B (٢) ثم ادفع الأسلاك كابل التيار المباشر في الموصلات الطرفية (غير قطبية) ثم شد البراغي.
- عزم الدوران الموصى به: ٠,٨ نيوتن متر {٨,٢ كجم قوة سم}
- استخدم مشد الكابل (٣) (اكسسوار) لتأمين كابل التيار المباشر (منطقة مضاعفة الغطاء) في وحدة التحكم الرئيسية.
- تأكد من استبدال غطاء الطرفية.

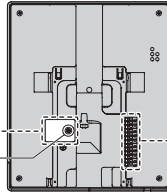

- ١-٢
- ٢-٢

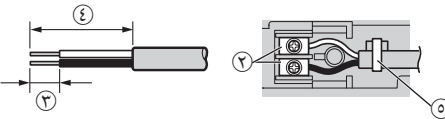

سلك عاري من طرف

- ٧ مم ④ ٣٠ مم ③

تركيب صندوق المفاتيح الاوتوماتيكية

الأسلاك عندما تقوم بتوصيل كابل وحدة التحكم الرئيسية والقفل الكهربائي باستعمال صندوق المفاتيح الاوتوماتيكية

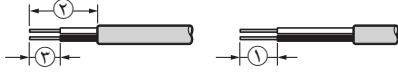

① ٩٠ مم ② ٢٥ مم ③ ٧ مم

منظر أمامي

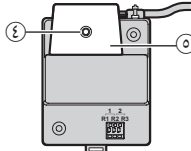
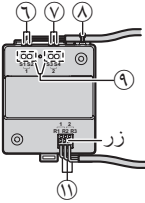

صندوق المفاتيح الاوتوماتيكية (مع نزع غطاء الكابل)

منظر سفلي

المنظر العلوي

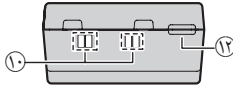
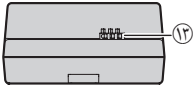

⑫ ثقب مشد الكابل

١ قم بتعريف الكابلات من وحدة التحكم الرئيسية (①) والكابل من القفل الكهربائي (②، ③).

٢ قم بنزع البرغي (④) ثم قم بنزع غطاء الكابل (⑤).

٣ قم بتوصيل الكابلات من القفل الكهربائي (⑥، ⑦) إذا تم توصيل اثنين من الأقفال الكهربائية) بطرفية القفل الكهربائي (⑧)

الموجودة على الجزء العلوي من صندوق المفاتيح الاوتوماتيكية من ثم قم بإحكام تثبيت الأسلاك وذلك عن طريق شد البراغي (⑨).

● عزم الدوران الموصى به: ٠,٤٥ نيوتن متر
{ ٤,٦ كجم قوة سم }

٤ استخدم مشد الكابل (⑩) (اكسسوار) لتأمين الكابلات الخاصة بالقفل الكهربائي (⑥، ⑦)، (منطقة مضاعفة الغطاء) في صندوق المفاتيح الاوتوماتيكية.

٥ تأكد من استبدال غطاء الكابل (⑤).

٦ أثناء الضغط على الزر بواسطة شيء مدبب مثل مفك براغي، أدخل الكابل الخاص بوحدة التحكم الرئيسية (⑪) في موصل الطرفية الخاص بوحدة التحكم الرئيسية (⑫). (لفصل كابل ما، اسحب الكابل أثناء الضغط على الزر.)

عند التركيب على جدار ما

للحصول على المزيد من المعلومات، راجع "التثبيت على سكة DIN" (صفحة ١٢) و "التعليق على الجدار" (صفحة ١٣).

٢-٢ كيفية إجراء توصيلات الأسلاك

أثناء الضغط على الزر (①) بواسطة شيء مدبب مثل مفك براغي، أدخل السلك في موصل الطرفية (②). (لفصل توصيل السلك، اسحب السلك أثناء الضغط على الزر (①)).

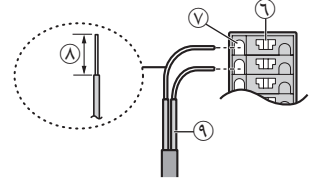

① سلك عاري من الطرف بمقدار ٩ مم

② الأسلاك الخاصة بهاتف الباب

هام:

لا تقم بتوصيل كابل الطاقة.

(قد يحدث عطل).

٣ قم بتركيب وحدة التحكم الرئيسية إلى دعامة التركيب.

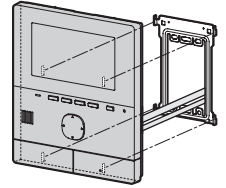

١-٣ قم بصف اللسان الموجود أسفل الدعامة بحيث يكون القلم على وحدة التحكم الرئيسية.

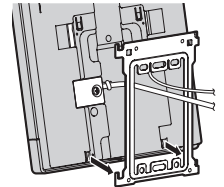

٢-٣ قم بصف اللسان الموجود أعلى الدعامة بحيث يكون القلم على وحدة التحكم الرئيسية ثم ادفع وحدة التحكم الرئيسية للأسفل حتى يتم تأمينها.

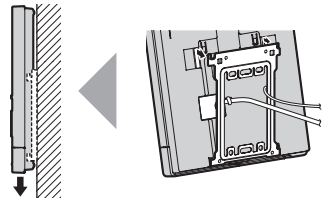

Panasonic System Networks Co., Ltd.
1-62, 4-chome, Minoshima, Hakata-ku, Fukuoka 812-8531, Japan
<http://www.panasonic.com/>

© Panasonic System Networks Co., Ltd. 2015