

Guide d'installation

Nom du modèle	Système d'intercom vidéo	Station de porte
Modèle	Série VL-SVN511	VL-V555

- Ce guide est conçu pour les 2 modèles ci-dessus.
- Les modèles VL-SVN511 consistent en la combinaison des modèles VL-MVN511 et VL-V555.

VL-MVN511

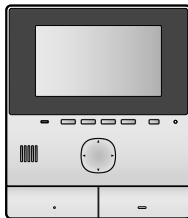

Station du moniteur principal

VL-V555



Station de porte

- Pour les utilisateurs de VL-V555 : veuillez vous reporter au guide d'installation du moniteur principal auquel l'interphone est connecté.
- Dans ce guide, la station de porte est appelée "interphone" et la station du moniteur principal est appelée "moniteur principal".
- Dans ce manuel, le suffixe de chaque numéro de modèle (par exemple "EX" dans "VL-SVN511EX") est omis sauf nécessité.

Remarque à l'attention de l'installateur

- Avant de tenter de connecter ou de faire fonctionner ce produit, lisez attentivement l'étiquette apposée au dos de l'interphone et du moniteur principal.
- Veuillez lire attentivement ce guide, et installez le produit correctement et en toute sécurité en suivant les instructions. Veuillez accorder une attention spéciale aux informations qui se trouvent dans la section "Pour votre sécurité".
- Utilisez uniquement les fixations/accessoires spécifiés par le fabricant.
- L'installation doit être effectuée dans le respect des règles d'installation applicables.
- Panasonic décline toute responsabilité en cas de blessures ou de dommages matériels résultant de dysfonctionnements dus à une installation incorrecte ou une utilisation non conforme à ce guide. Tout dysfonctionnement en résultant ne sera en outre pas couvert par la garantie.
- Une fois l'installation terminée, assurez-vous de laisser ce guide au client.

Pour votre sécurité

Pour éviter des blessures graves voire mortelles et des pertes matérielles, lisez attentivement cette section avant d'utiliser le produit, de façon à assurer son utilisation correcte et en toute sécurité.



Prévention des incendies, des chocs électriques et des courts-circuits

- **Confiez le travail d'installation au revendeur. Le travail d'installation nécessite technique et expérience. Si vous ne respectez pas ces consignes, vous risquez de provoquer un incendie, un choc électrique, des blessures, ou encore d'endommager le produit. Adressez-vous à votre revendeur.**
- **Le travail de connexion électrique doit exclusivement être effectué par un technicien certifié. La certification est obligatoire pour l'exécution du travail de connexion électrique. Adressez-vous à votre revendeur.**
- Utilisez uniquement le module d'alimentation et le câble c.a. spécifiés.
- Ne tentez pas de démonter ni d'altérer ce produit. Pour toute réparation, contactez un centre de réparation agréé.
- N'installez jamais des câbles pendant un orage avec foudre.
- Ne connectez pas des appareils non spécifiés.
- Ne connectez pas un câble d'alimentation à une borne non spécifiée dans ce guide.
- Lorsque vous faites des trous dans les murs pour l'installation ou le câblage, ou lorsque vous fixez le câble d'alimentation, veillez à ne pas endommager les câbles ou les tuyaux existants.
- N'effectuez pas de câblage pendant que le courant est sous tension.
- N'utilisez pas le module d'alimentation fourni pour des installations extérieures (il est exclusivement conçu pour un usage à l'intérieur).
- N'installez pas le moniteur principal ni le module d'alimentation dans les endroits suivants :
 - Endroits où de l'eau ou des produits chimiques risquent d'éclabousser le moniteur principal et le module d'alimentation.
 - Endroits présentant une forte concentration de poussière ou une humidité élevée.

- N'exécutez aucune action (telle qu'un assemblage, une torsion, un étirement, une mise en faisceau, un pliage forcé, un endommagement, une altération, une exposition à des sources de chaleur ou un placement d'objets lourds sur le cordon d'alimentation) susceptible d'endommager le cordon d'alimentation. L'utilisation de ce produit avec un cordon d'alimentation endommagé risquerait de provoquer un choc électrique, des courts-circuits, voire un incendie. Pour toute réparation, contactez un centre de réparation agréé.
- Si des câbles de carillon existants sont utilisés, il est possible qu'ils contiennent une tension c.a. Contactez un centre de réparation agréé.

Prévention des accidents et des blessures

- N'installez pas ou n'utilisez pas le produit dans des établissements médicaux si des réglementations régissant la zone en interdisent l'utilisation. Les hôpitaux et les établissements médicaux peuvent utiliser des équipements sensibles à l'énergie RF (radiofréquence) externe.
- N'installez pas et n'utilisez pas ce produit à proximité d'appareils à commande automatique, telles que des portes automatiques et des alarmes incendie. Les ondes radioélectriques émises par ce produit peuvent provoquer le dysfonctionnement de tels appareils, ce qui peut être à l'origine d'un accident.







Prévention des chocs électriques





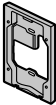

- Si le câblage est souterrain, n'effectuez aucune connexion souterraine.
- Si le câblage est souterrain, utilisez un tube de protection.
- Si le câblage est extérieur, utilisez un tube de protection ou une protection contre les surtensions.



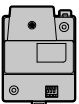

Prévention des blessures

- Fixez solidement le produit en vous conformant aux instructions de ce guide pour éviter qu'il ne tombe du mur. Evitez de l'installer sur des murs à faible résistance, tels que des murs en contreplaqué, en panneaux ACL (béton léger autoclavé), en blocs de béton ou en placage (d'une épaisseur inférieure à 18 mm).

Accessoires fournis pour l'installation

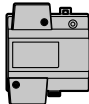
Pour l'interphone				
				
Base de montage × 1	Vis × 4 (4 mm × 12 mm)	Vis × 2 (3.8 mm × 20 mm)	Plaque de nom × 2 (y compris 1 pièce de rechange)	Clé hexagonale × 1

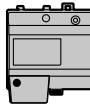
Pour le moniteur principal *2		Boîtier de relais et éléments associés*2	
			
Support de montage × 1		Boîtier de relais × 1 (VL-RLY1)	
	Vis × 2 (4 mm × 16 mm)		Vis × 2 (4 mm × 40 mm)

Module d'alimentation et éléments connexes *3		Module d'alimentation et éléments connexes *1		
				
Module d'alimentation × 1 (VL-PS240)	Serre-câble × 2	Module d'alimentation × 1 (VL-PS241)	Câble c.a. × 1	Vis × 2 (4 mm × 40 mm)

Important :

- Vous avez besoin des éléments suivants supplémentaires pour installer et configurer l'interphone et le moniteur principal.

[A acheter localement]

- Vis (pour la base de montage : × 2, pour le support de montage : × 2, pour le boîtier de relais : × 2) : *3

Préparez les vis (→ dessin ci-contre) en fonction du matériau, de la structure, de la résistance et autres facteurs caractéristiques de la zone de montage et du poids total des objets à monter.

- Câbles d'alimentation (câbles c.a./c.c.), fils (pour l'interphone et autres raccordements) :

Préparez des câbles et des fils présentant les caractéristiques techniques appropriées. (→ "Type et longueur des fils")



Remarques :

- Le produit illustré dans le(s) manuel(s) fourni(s) est susceptible de varier légèrement par rapport au produit réel.

*1 Modèles VL-SVN511 AZ uniquement

*2 Modèles VL-V555 : non fournis.

*3 Modèles VL-SVN511 EX/FX uniquement

Précautions d'installation

Pour éviter tout dysfonctionnement ou problème de communication, n'installez pas l'interphone ou le moniteur principal dans les endroits suivants :

- Endroits soumis à des vibrations ou tout type d'impact.
- Endroits où les échos sont fréquents.
- Endroits exposés à de fortes concentrations de poussière, hydrogène sulfuré, ammoniac, soufre ou fumées toxiques.

Pour l'interphone

- Si une forte lumière éclaire l'interphone, il peut être difficile d'identifier le visage d'un visiteur. Ne placez pas l'interphone dans les endroits suivants :
 - Là où le ciel constitue la majeure partie de l'arrière-plan.
 - Là où l'arrière-plan est un mur blanc, sur lequel la lumière directe du soleil se refléchit.
 - Là où l'interphone est exposé à la lumière directe du soleil.
- Ne placez pas l'interphone dans des endroits où des échos peuvent résonner. L'interphone pourrait sinon émettre un signal sonore fréquemment.
- Classe de protection contre la poussière et l'eau : IP54.
Uniquement lorsque le travail d'installation décrit dans ce guide est correctement exécuté et qu'un traitement adéquat de protection contre l'eau est appliqué.
- Assurez-vous que l'arrière de l'interphone n'est pas exposé à l'eau.
- Selon l'emplacement d'installation, de la condensation peut se former sur le volet de l'objectif de l'interphone. Les images risquent alors d'être cachées. La condensation se dissipera avec la hausse de la température.

Pour le moniteur principal

- Installez le moniteur principal à distance des appareils électroniques, tels que téléviseurs, radios, ordinateurs personnels, climatiseurs, tableaux de commande de chaudière avec intercom, équipements de sécurité domotiques, appareils sans fil ou téléphones numériques sans fil.
- N'installez pas le moniteur principal là où il pourrait être affecté par des ondes radio à fréquences extrêmement élevées (à proximité d'antennes de diffusion, etc.). Cela pourrait sinon provoquer un scintillement de l'écran ou un bruit d'interruption.
- Prévoyez un espace d'au moins 20 cm au-dessus, en dessous, à gauche et à droite du moniteur principal. N'effectuez pas l'installation sur un mur très en retrait.
- N'installez pas le moniteur principal à l'intérieur d'un mur.
- Veillez à installer le moniteur principal à plus de 5 m de l'interphone.
- Le produit fonctionne sur la plage de fréquences de 2.412 GHz et 2.472 GHz avec une puissance de transmission crête de 100 mW (max.). Reportez-vous à la section "Pour des performances optimales" du Mode d'emploi.
- Dans les zones entourées par un champ électrique de forte intensité, des perturbations de l'image ou du son du moniteur principal sont susceptibles de se produire.

Schéma de câblage

Effectuez les raccordements corrects en suivant le schéma de câblage ci-dessous et en vous conformant aux indications de la section "Type et longueur des fils".

- Pour d'autres informations, par exemple les numéros de commande, les appareils en option pouvant être raccordés etc., reportez-vous à la section "Accessoires supplémentaires/de rechange" dans le Mode d'emploi.
- Pour les utilisateurs de VL-V555 : reportez-vous au schéma de câblage du dispositif d'intercom vidéo auquel VL-V555 est connecté.

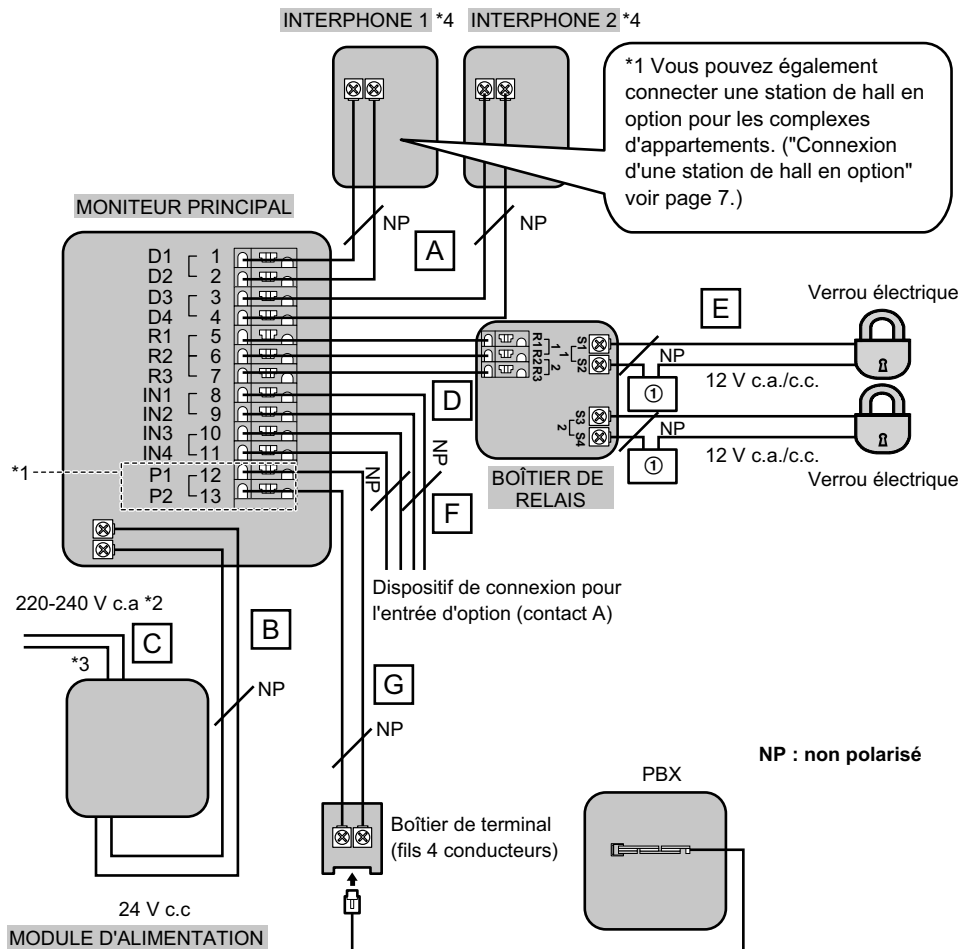

① Alimentation

- *1 Modèles VL-SVN511AZ uniquement
- *2 Modèles VL-SVN511EX/FX uniquement
- *3 Modèles VL-SVN511 AZ : utilisez uniquement le câble c.a. fourni.
- *4 Lorsque vous utilisez un interphone supplémentaire, le nombre maximum de verrous électriques pouvant être connectés à l'interphone dépend du type d'interphone. Consultez votre revendeur pour plus d'informations. Pour les utilisateurs de VL-V554 :

- Veuillez à connecter uniquement les verrous électriques de portail pour véhicule aux bornes S3/S4 des interphones.
- Veuillez à connecter uniquement les verrous électriques de porte aux bornes S1/S2 des interphones.

Type et longueur des fils

Circuit de fils		Type de fil *1		
		Diamètre		Longueur (max.)
Moniteur principal – Interphone (y compris station de hall)	A	ø 0.65 mm	22 AWG	100 m
		ø 1.0 mm	18 AWG	130 m
		ø 0.5 mm	CAT 5	50 m
Moniteur principal – Module d'alimentation	B	ø 0.65 mm	22 AWG	10 m
		ø 1.0 mm	18 AWG	20 m
Module d'alimentation – Source d'alimentation c.a.	C	ø 1,2 mm – ø 2,0 mm (17 AWG – 12 AWG)		Pas d'exigence spécifique
Moniteur principal – Boîtier de relais	D	ø 0.65 mm	22 AWG	100 m
		ø 1.0 mm	18 AWG	130 m
Boîtier de relais – Verrou électrique *2	E	ø 0,5 mm – ø 1,2 mm (24 AWG – 17 AWG)		Selon caractéristiques techniques de l'appareil connecté.
Moniteur principal – Dispositif de connexion pour l'entrée d'option (contact A) *2	F	ø 0,5 mm – ø 1,2 mm (24 AWG – 17 AWG)		Selon caractéristiques techniques de l'appareil connecté.
Moniteur principal – PBX	G	ø 0.65 mm	CAT 3 ou 22 AWG	100 m

*1 Type : câble simple paire avec gaine extérieure

Conducteur : cuivre massif

- Un câblage d'alimentation certifié doit être utilisé avec cet équipement. Les réglementations nationales appropriées en matière d'installation et/ou d'équipement doivent être prises en compte. Il est nécessaire d'utiliser un câblage d'alimentation certifié qui ne soit pas plus léger que les câbles flexibles courants en chlorure de polyvinyle, conformément à la norme IEC 60227.

*2 Si vous utilisez un verrou électrique ou un dispositif de connexion pour l'entrée d'option (contact A), sélectionnez un dispositif répondant aux recommandations suivantes :

- Borne de connexion du verrou électrique (S1/S2, S3/S4) :
 - Contact sec de fermeture normalement ouvert
 - 12 V c.a./c.c., moins de 1 A
- Dispositif de connexion pour la borne d'entrée d'option (contact A) (IN1/IN2/IN3/IN4) :
 - Méthode d'entrée : contact sans tension
 - Tension à circuit ouvert entre les bornes : 7 V c.c. max.
 - Durée définie de détection : 0,1 seconde max.
 - Court-circuit entre les bornes : 5 mA max.
 - Valeur de résistance : fermeture 500 Ω ou moins, ouverture : 15 KΩ ou plus

■ Connexion d'une station de hall en option (modèles VL-SVN511AZ uniquement)

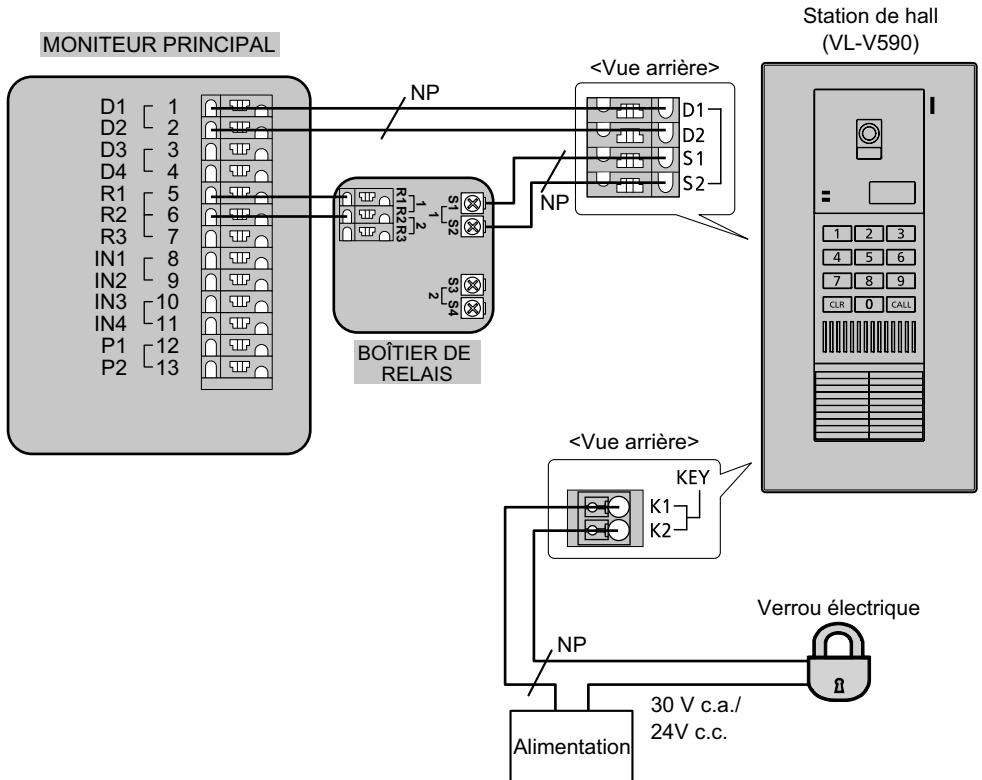

NP : non polarisé

<Connexion d'une station de hall en option pour les complexes d'appartements>

- Veillez à effectuer les opérations suivantes pour assurer un fonctionnement correct
 - Connectez la borne D1/D2 sur le moniteur principal à la borne D1/D2 sur la station de hall.
 - Connectez la borne R1/R2 sur le moniteur principal à la borne R1/R2 sur le boîtier de relais.
 - Connectez la borne S1/S2 sur le boîtier de relais à la borne S1/S2 sur la station de hall.
 - Après avoir effectué la connexion au moniteur principal, modifiez le réglage [Lobby connection (Connexion hall)] sur [Connected Devices (Appareils connectés)] à l'aide du moniteur principal. (→Mode d'emploi du système d'intercom vidéo.)
- Pour des informations sur les connexions de la station de hall, reportez-vous aux manuels de la station de hall.

Position d'installation de l'interphone

Hauteur d'installation et zone visible par l'objectif de la caméra (en cas de connexion à un modèle de la série VL-SVN511)

Vous pouvez utiliser le réglage [Wide/Zoom settings (Réglages écran large/affichage zoom)] sur le moniteur principal pour sélectionner la zone visible lorsqu'un visiteur appelle. Vous avez le choix entre les réglages [Wide (Ecran large)] et [Zoom]. (Réglage par défaut : [Wide (Ecran large)])

- Les valeurs suivantes sont applicables lorsque l'interphone est installé dans la position standard (le centre de la hauteur de l'interphone est environ 1450 mm) et que le visiteur est à une distance d'environ 500 mm de l'objectif de la caméra.

En cas de réglage sur l'écran large (réglage par défaut)

(Unités : mm)

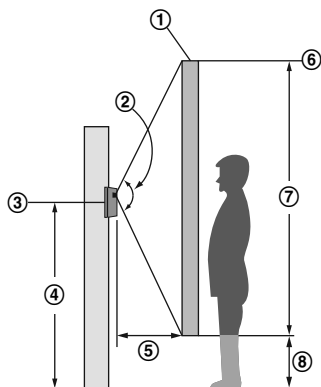

Vue lorsque l'on regarde d'en haut

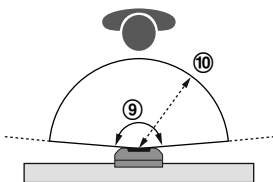
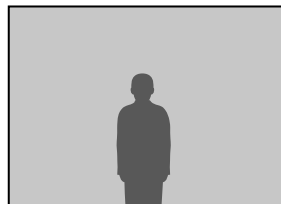

Image affichée sur le moniteur principal



- ① Plage d'image ② Environ 130° ③ Centre de l'interphone ④ Environ 1450 ⑤ Environ 500 ⑥ Environ 2500
⑦ Environ 2100 ⑧ Environ 400 ⑨ Environ 170° ⑩ Environ 500

En cas de réglage sur le zoom

Affiche une partie de l'image large avec un agrandissement x2.

- La fonction de zoom utilise un zoom numérique. La qualité d'image des images agrandies est de ce fait inférieure à celle des images d'écran large.

Image affichée sur le moniteur principal

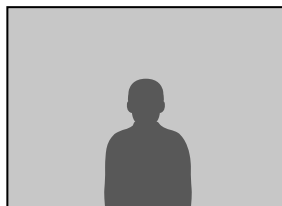

- Vous pouvez utiliser le réglage [Zoom position settings (Réglages de la position zoom)] du moniteur principal pour sélectionner la zone que vous souhaitez voir lorsque vous effectuez un zoom. Reportez-vous au tableau suivant et configurez le moniteur principal.

Haut et bas

(Unités : mm)

Haut

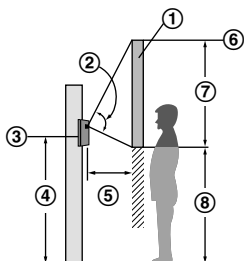

① Plage d'image ② Environ 80° ③ Centre de l'interphone ④ Environ 1450 ⑤ Environ 500 ⑥ Environ 2500 ⑦ Environ 1200 ⑧ Environ 1300

Gauche et droite (vue en plongée)

(Unités : mm)

Gauche

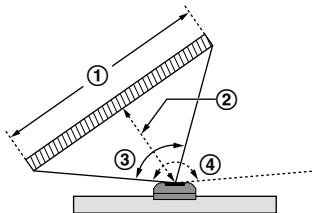

① Plage d'image : environ 1200 ② Environ 500
③ Environ 100° ④ Environ 170°

Centre (réglage par défaut)

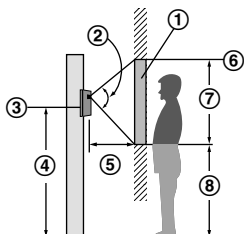

① Plage d'image ② Environ 80° ③ Centre de l'interphone ④ Environ 1450 ⑤ Environ 500 ⑥ Environ 1900 ⑦ Environ 900 ⑧ Environ 1000

Centre (réglage par défaut)

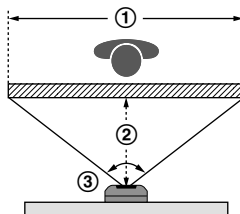

① Plage d'image : environ 1300 ② Environ 500
③ Environ 105°

Bas

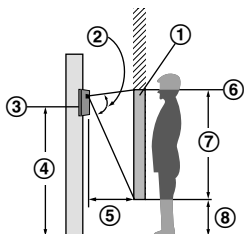

① Plage d'image ② Environ 80° ③ Centre de l'interphone ④ Environ 1450 ⑤ Environ 500 ⑥ Environ 1600 ⑦ Environ 1200 ⑧ Environ 400

Droite

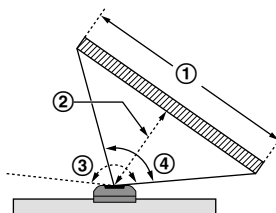

① Plage d'image : environ 1200 ② Environ 500
③ Environ 170° ④ Environ 100°

Installation de l'interphone

Important :

- La surface inférieure de l'interphone et de la base de montage comporte des trous qui permettent l'évacuation de l'eau. Ne les couvrez pas lors de l'installation.
- En cas d'utilisation de câbles existants (par exemple des câbles de carillon) :
 - Ils peuvent contenir une tension c.a. susceptible de provoquer un choc électrique et/ou d'endommager le produit.
 - N'utilisez jamais les types de câblage suivants.

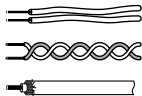

- Reportez-vous à la section "Type et longueur des fils" pour des informations sur les matériaux des câbles.

1 Fixez solidement la base de montage (2) (accessoire) au mur.

- Installez la base de montage sur un mur droit vertical.

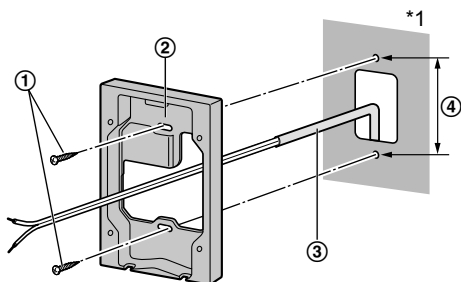

- ① Vis (à acheter localement) × 2
(Modèles VL-SVN511AZ : vis fournies)
- ③ Fil (à acheter localement)
- ④ 83.5 mm

*1 Pour éviter la formation de condensation, remplissez autant que possible un trou pour câbles.

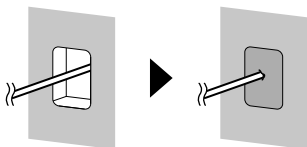

En cas d'utilisation du boîtier de montage (en option) : modèle VL-MB554

Installez le boîtier de montage encastré (1) dans le mur.

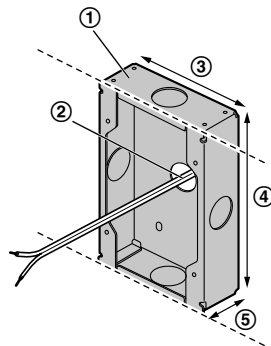

- ② Trou pré-percé*1
- ③ 100 mm ④ 151 mm ⑤ 37 mm

*1 Ouvrez uniquement les trous pré-percés dont vous avez besoin pour le câblage.

2 Utilisez une clé hexagonale (1) (accessoire) pour desserrer la vis A (2) et retirer le panneau avant (3) de l'interphone.

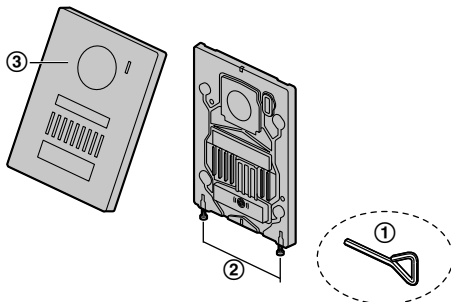

- ① 2 mm clé hexagonale

- 3** Connectez les fils.
Desserrez les vis. Poussez les fils vers les connecteurs des bornes (non polarisées), puis resserrez les vis (①).

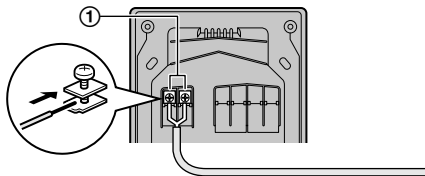

- ① – Couple recommandé : 0,5 N·m {5,1 kgf·cm}
– Couple maximum : 0,7 N·m {7,1 kgf·cm}

- 4** Fixez l'interphone à la base de montage.

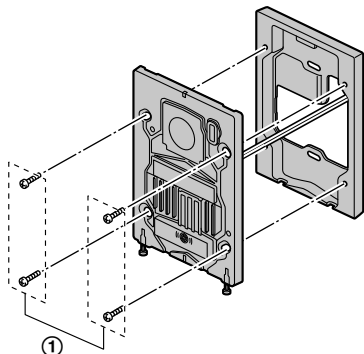

- ① Vis (accessoire) × 4

En cas d'utilisation du boîtier de montage (en option) : modèle VL-MB554

Fixez l'interphone au boîtier de montage encastré.

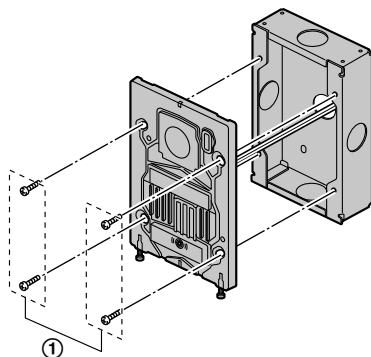

- ① Vis (accessoire) × 4

- 5** Fixez la plaque de nom (①) (accessoire) à l'interphone et utilisez la vis A (②) pour sécuriser le panneau avant.

- Ecrivez le nom sur la plaque de nom comme nécessaire.

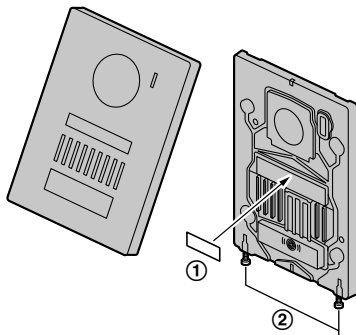

- ② Couple recommandé : 0,35 N·m {3,6 kgf·cm}

Installation du module d'alimentation (modèles VL-SVN511EX/FX uniquement)

Emplacement d'installation

- L'appareil doit être installé à l'intérieur d'une armoire ou d'un boîtier électrique.
- Un dispositif de déconnexion facile d'accès doit être intégré à l'équipement de manière externe.
 - Le dispositif de déconnexion externe doit être certifié et présenter une ligne de fuite et une distance d'isolement dans l'air de 3 mm ou plus.

Précautions relatives au câblage

- Veillez à couper l'alimentation du disjoncteur avant de procéder à tout travail de câblage.
- Connectez toujours les câbles c.a. ou c.c. aux bornes de connexion appropriées. La connexion incorrecte des câbles c.a. ou c.c. peut endommager le module d'alimentation.
- Pour éviter que les câbles d'alimentation ne se débranchent et pour éviter tout choc électrique, veillez à sécuriser les câbles d'alimentation à l'aide des serre-câbles (accessoire) et fixez les caches de câble.

Connexion du câble d'alimentation (c.a./c.c.) :

Connectez le module d'alimentation (accessoire) et les câbles c.a./c.c. (à acheter localement).

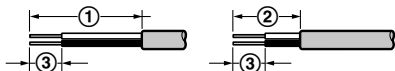

① 45 mm ② 25 mm ③ 7 mm

Vue avant

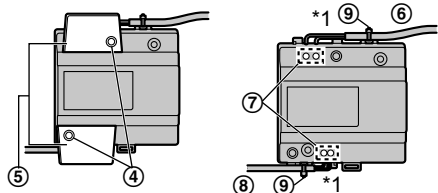

⑥ Câble c.a. ⑧ Câble c.c.

*1 Ne connectez pas le câble c.a. et le câble c.c. à l'inverse. Cela pourrait provoquer des dysfonctionnements.

Assurez-vous qu'aucun fil nu n'est exposé hors du produit.

Module d'alimentation (avec caches de câble retirés)

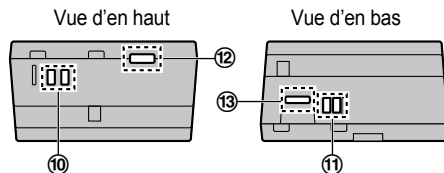

⑫ Trou du serre-câble c.a.

⑬ Trou du serre-câble c.c.

1 Dénudez les câbles c.a./c.c.

Câble c.a. (①, ③), câble c.c. (②, ④)

2 Retirez les vis (④) puis retirez les caches de câble (⑤).

3 Connectez le câble c.a. (⑥) à la borne AC IN (⑩)/câble c.c. (⑧) à la borne DC OUT (⑪) en haut et en bas du module d'alimentation, puis fixez les fils en resserrant les vis (⑦).

• Couple recommandé :

– Borne c.a. : 0,5 N·m {5,1 kgf·cm}

– Borne c.c. : 0,45 N·m {4,6 kgf·cm}

⚠ CAUTION

Insérez les câbles fermement jusqu'au bout dans les bornes. Si les câbles ne sont pas complètement insérés, de la chaleur peut être générée.

4 Utilisez les serre-câbles (⑨) (accessoire) pour fixer les câbles c.a./c.c. (⑥) (⑧) (zone double couche) au module d'alimentation.

5 Veillez à remettre en place les caches de câble (⑤).

Fixation au rail DIN

Effectuez la fixation dans l'ordre décrit ci-dessous afin que le crochet (①) soit positionné en bas.

1 Crochet de suspension (②) sur le rail DIN (③).

2 Tirez sur le levier et abaissez-le (④).

3 Fixez le crochet (①) au rail DIN (⑤).

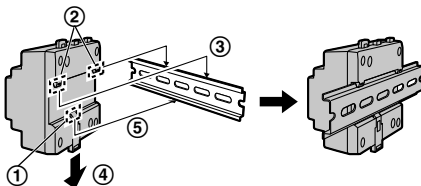

Installation du module d'alimentation (modèles VL-SVN511AZ uniquement)

Emplacement d'installation

- La fiche du câble c.a. est utilisée comme dispositif principal de déconnexion. Assurez-vous que la prise secteur est installée à proximité du produit et qu'elle est facilement accessible.
- Un dispositif de déconnexion facile d'accès doit être intégré à l'équipement de manière externe.
 - Le dispositif de déconnexion externe doit être certifié et présenter une ligne de fuite et une distance d'isolement dans l'air de 3 mm ou plus.

Précautions relatives au câblage

- Vérifiez que le module d'alimentation est débranché avant de procéder à un quelconque câblage.
- Connectez toujours les câbles c.a. ou c.c. au connecteur ou à la borne de connexion approprié(e).
- Pour éviter que le câble c.c. ne se débranche et pour éviter tout choc électrique, veillez à sécuriser le câble c.c. à l'aide du serre-câble (accessoire) et fixez le cache de câble.

Connexion du câble c.a. et du câble c.c. :

Connectez le module d'alimentation (accessoire), le câble c.a. (accessoire) et un câble c.c. (à acheter localement).

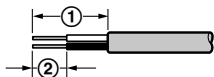

① 25 mm ② 7 mm

Vue avant

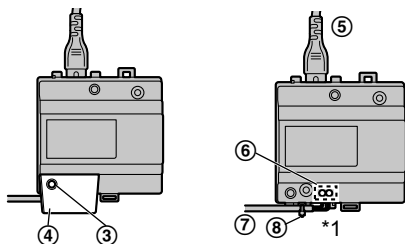

*1 Assurez-vous qu'aucun fil nu n'est exposé hors du produit.

Module d'alimentation (avec cache de câble retiré)

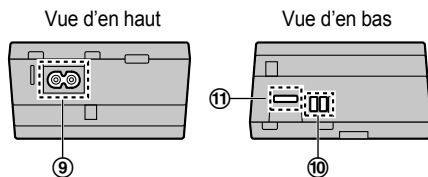

⑪ Trou du serre-câble c.c.

- 1 Dénudez les câbles c.c. comme suit : Câble c.c. (①, ②)
- 2 Retirez les vis (③) puis retirez le cache de câble (④).
- 3 Connectez le câble c.a. (⑤) (accessoire) au connecteur AC IN (⑨) en haut du module d'alimentation. Connectez ensuite le câble c.c. (⑦) (à acheter localement) à la borne DC OUT (⑩) au bas du module d'alimentation, puis fixez les fils en resserrant les vis (⑥).
 - Couple recommandé : 0,45 N·m {4,6 kgf·cm}

⚠ CAUTION

Insérez les câbles fermement jusqu'au bout dans le connecteur et les bornes. Si les câbles ne sont pas complètement insérés, de la chaleur peut être générée.

- 4 Utilisez le serre-câble (⑥) (accessoire) pour fixer le câble c.c. (⑦) (zone double couche) au module d'alimentation.
- 5 Veillez à remettre en place le cache de câble (④).

Montage mural

Fixez solidement le module d'alimentation au mur.

- ① Vis (à acheter localement) × 2
(Modèles VL-SVN511AZ : vis fournies)

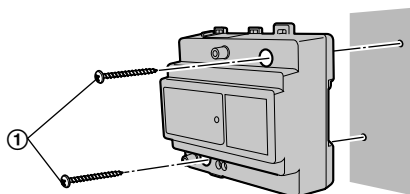

Position d'installation du moniteur principal

Position d'installation du moniteur principal et du support de montage

- Placez le moniteur principal dans un endroit où vos yeux sont à la même hauteur que le centre de l'écran.
- Pour les raisons suivantes, laissez un espace d'au moins 20 cm (①) au-dessus, en dessous, à gauche et à droite du moniteur principal :
 - Pour éviter tout dysfonctionnement et coupure du son
 - Pour vous assurer que le bouton de réinitialisation (②) peut être utilisé (le bouton de réinitialisation se trouve au bas du moniteur principal)

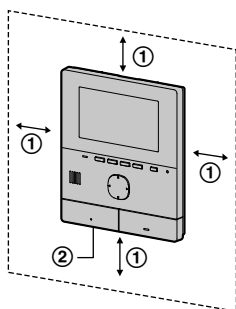

- Après avoir déterminé l'emplacement d'installation du moniteur principal, fixez le support de montage à l'endroit montré ci-dessous.

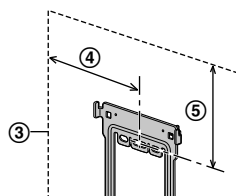

- ③ Position d'installation du moniteur principal
- ④ 80,5 mm
- ⑤ 86,8 mm

Installation du moniteur principal

- Fixez solidement le support de montage (①) au mur.
 - Installez le support de montage sur un mur droit vertical (②).

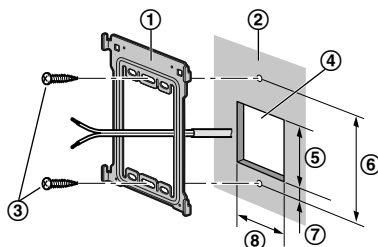

- ③ Vis (à acheter localement)
(Modèles VL-SVN511AZ : vis fournies)
- ④ Trou dans le mur ⑤ 60 mm ⑥ 83,5 mm
- ⑦ 7 mm ⑧ 50 mm

- Connectez le câble c.c. et les fils.
 - Connectez les fils correctement conformément au "Schéma de câblage".

2-1 Connexion du câble c.c.

- Retirez la vis A (①) puis retirez le cache de la borne.

- Desserrez la vis B (②) et poussez les fils du câble c.c. dans les connecteurs de la borne (non polarisée), puis resserrez les vis.
 - Couple recommandé : 0,8 N·m {8,2 kgf·cm}

- Utilisez le serre-câble (⑤) (accessoire) pour fixer le câble c.c. (zone double couche) au moniteur principal.
- Veillez à remettre en place le cache de la borne.

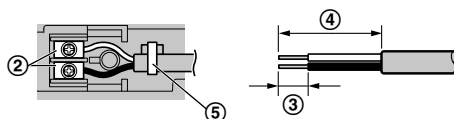
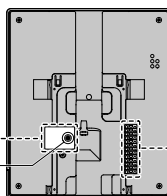

Fil nu à l'extrémité

③ 7 mm ④ 30 mm

2-2 Connexion des fils

Tout en appuyant sur le bouton (⑥) avec un objet pointu tel qu'un tournevis, insérez le fil dans le connecteur de la borne (⑦). (Pour déconnecter un fil, tout en appuyant sur le bouton (⑥), retirez le fil.)

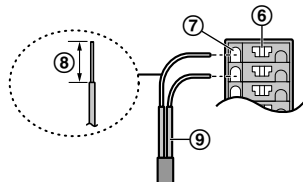

⑧ Fil nu à extrémité 9 mm
⑨ Câblage depuis l'interphone

Important :

Ne connectez pas le câble d'alimentation.
(Cela pourrait provoquer des dommages.)

3 Fixez le moniteur principal au support de montage.

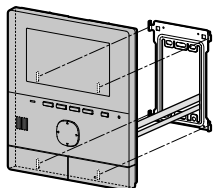

3-1 Alignez la languette au bas du support avec la rainure sur le moniteur principal.

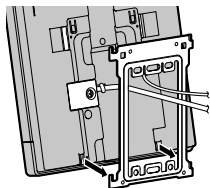

3-2 Alignez la languette en haut du support avec la rainure sur le moniteur principal, puis poussez le moniteur principal vers le bas jusqu'à ce qu'il soit fixé.

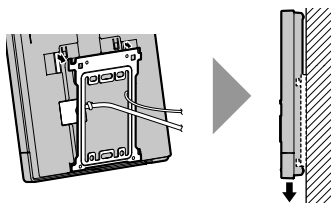

Installation du boîtier de relais

Câblage lorsque vous connectez le câble du moniteur principal et le verrou électrique à l'aide du boîtier de relais

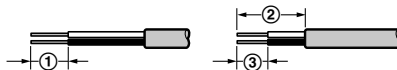

① 9 mm ② 25 mm ③ 7 mm

Vue avant

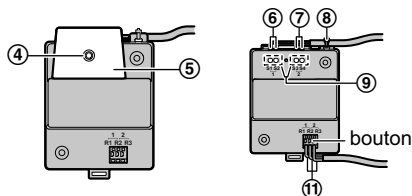

Boîtier de relais (avec cache de câble retiré)

Vue d'en haut

Vue d'en bas

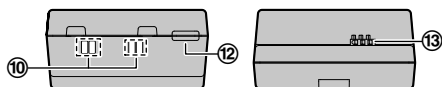

⑫ Trou du serre-câble

- 1 Dénudez les câbles du moniteur principal (①) et le câble du verrou électrique (②, ③)
- 2 Retirez la vis (④) puis retirez le cache de câble (⑤).
- 3 Connectez les câbles depuis le verrou électrique (⑥, ⑦) : si 2 verrous électriques (⑩) sont connectés à la borne du verrou électrique (⑩) en haut du boîtier de relais puis fixez les fils en resserrant les vis (⑨).
 - Couple recommandé : 0,45 N·m {4,6 kgf·cm}
- 4 Utilisez le serre-câble (⑧) (accessoire) pour fixer les câbles du verrou électrique (⑥, ⑦) (zone double couche) au boîtier de relais.
- 5 Veillez à remettre en place le cache de câble (⑤).
- 6 Tout en appuyant sur le bouton avec un objet pointu tel qu'un tournevis, insérez le câble depuis le moniteur principal (⑪) dans le connecteur de la borne du moniteur principal (⑬). (Pour déconnecter un câble tout en appuyant sur le bouton, retirez le câble.)

Installation sur un mur

Pour plus d'informations, reportez-vous à "Fixation au rail DIN" (page 12) et "Montage mural" (page 13).

Installationsanleitung

Modellbezeichnung	Videosprechanlage	Türstation
Modellbez.	Serie VL-SVN511	VL-V555

- Diese Anleitung ist zur Verwendung mit den beiden oben genannten Modellen.
- Die Modellzusammensetzung VL-SVN511 besteht aus VL-MVN511 und VL-V555.

VL-MVN511

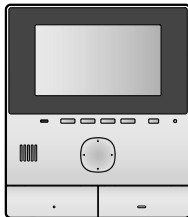

Hauptmonitorstation

VL-V555



Türstation

- Für Benutzer der VL-V555: Weitere Informationen finden Sie in der Installationsanleitung des Hauptmonitors, an dem die Türsprechanlage angeschlossen ist.
- In dieser Anleitung wird die Türstation als "Türsprechanlage" und die Hauptmonitorstation als "Hauptmonitor" bezeichnet.
- In diesem Handbuch wird das Suffix in der Modellnummer (z. B. "EX" in "VL-SVN511EX") nicht erwähnt, wenn es nicht erforderlich ist.

Hinweise für den Installateur

- Lesen Sie die Informationen auf dem Aufkleber auf der Rückseite der Türsprechanlage und des Hauptmonitors, bevor Sie das Produkt anschließen oder in Betrieb nehmen.
- Lesen Sie diese Anleitung aufmerksam und folgen Sie den Anweisungen, um das Produkt sicher und korrekt zu installieren. Lesen Sie besonders aufmerksam die Informationen im Abschnitt "Zu Ihrer Sicherheit".
- Verwenden Sie nur die vom Hersteller angegebenen Anbau- oder Zubehörteile.
- Die Installation muss gemäß aller anwendbaren Installationsvorschriften ausgeführt werden.
- Panasonic übernimmt keine Verantwortung für Personen- oder Sachschäden, die durch Mängel aus unsachgemäßer Installation oder nicht dieser Anleitung entsprechender Bedienung verursacht werden. Außerdem fallen alle daraus folgenden Störungen nicht unter die Gewährleistung.
- Stellen Sie nach der Installation sicher, dass diese Anleitung beim Kunden verbleibt.

Zu Ihrer Sicherheit

Lesen Sie vor der Verwendung des Produkts den folgenden Abschnitt sorgfältig durch, um den ordnungsgemäßen und sicheren Betrieb des Produkts sicherzustellen und schwerwiegende Verletzungen (ggf. mit Todesfolge) und Verlust von Eigentum zu vermeiden.



WARNUNG

Verhütung von Brand, elektrischen Schlägen und Kurzschlüssen

- **Lassen Sie die Installation vom Händler ausführen. Für Installationsarbeiten sind technische Fertigkeiten und Erfahrungen erforderlich. Nichtbeachtung kann zu Brand, elektrischen Schlägen, Verletzungen oder Beschädigung des Produktes führen. Wenden Sie sich an den Händler.**
- **Elektrische Anschlussarbeiten dürfen nur von qualifiziertem Fachpersonal ausgeführt werden. Zur Ausführung von elektrischen Anschlussarbeiten ist eine Zulassung erforderlich. Wenden Sie sich an Ihren Händler.**
- Verwenden Sie nur das angegebene Netzteil und Netzkabel.
- Nehmen Sie das Produkt nicht auseinander, und verändern Sie es nicht. Wenden Sie sich an ein autorisiertes Servicecenter, um Reparaturen durchführen zu lassen.
- Installieren Sie Elektroverkabelung nicht bei Gewittern.
- Schließen Sie keine Fremdgeräte an.
- Schließen Sie ein Netzkabel nicht an eine Anschlussklemme an, die in dieser Anleitung nicht aufgeführt ist.
- Wenn Sie Wandausbrüche zur Installation oder Verkabelung herstellen oder das Netzkabel befestigen, stellen Sie sicher, dass keine vorhandene Verkabelung oder Kabelkanäle beschädigt werden.
- Stellen Sie keine Kabelverbindungen her, wenn die Stromversorgung eingeschaltet ist.
- Verwenden Sie das mitgelieferte Netzteil nicht für Installationen im Freien (es dient ausschließlich zur Verwendung in Innenräumen).
- Installieren Sie den Hauptmonitor und das Netzteil nicht an den folgenden Orten:
 - Orte, an denen der Hauptmonitor oder das Netzteil Spritzwasser oder Chemikalien ausgesetzt ist.

- Orte mit hoher Staubkonzentration oder hoher Feuchtigkeit.
- Vermeiden Sie Handlungen (z. B. Zusammenbauen, Drehen, Ziehen, Zusammenschnüren, gewaltsames Biegen, Beschädigen, Verändern, Platzieren in der Nähe von Wärmequellen oder Ablegen von schweren Gegenständen auf dem Netzkabel), durch die das Netzkabel beschädigt werden könnte. Die Verwendung des Produkts mit einem beschädigten Netzkabel kann elektrische Schläge, Kurzschlüsse oder Feuer verursachen. Wenden Sie sich an ein autorisiertes Servicecenter, um Reparaturen durchführen zu lassen.
- Wenn vorhandene Klingelleitungen verwendet werden, kann es sein, dass sie Wechselspannung führen. Setzen Sie sich mit einem autorisierten Servicecenter in Verbindung.

Verhütung von Unfällen und Verletzungen

- Installieren oder verwenden Sie das Produkt nicht in Gesundheitseinrichtungen, wenn in diesem Bereich angebrachte Vorschriften das untersagen. In Krankenhäusern und Gesundheitseinrichtungen können Geräte verwendet werden, die auf externe Hochfrequenzenergie empfindlich reagieren.
- Installieren und verwenden Sie dieses Produkt nicht in der Nähe von automatisch gesteuerten Geräten, z. B. automatischen Türen und Feuermeldern. Die von diesem Produkt erzeugten Funkwellen können die Funktion solcher Geräte beeinträchtigen und daher zu einem Unfall führen.



VORSICHT











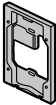



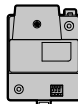

Verhütung von elektrischen Schlägen

- Stellen Sie bei unterirdischer Verkabelung keine unterirdischen Verbindungen her.
- Verwenden Sie bei unterirdischer Verkabelung ein Schutzrohr.
- Verwenden Sie bei Verkabelung im Freien ein Schutzrohr oder einen Überspannungsschutz.

Verhütung von Verletzung

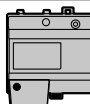
- Installieren Sie das Produkt sicher gemäß den Anweisungen in dieser Anleitung, um zu verhindern, dass es von der Wand fällt. Vermeiden Sie die Installation auf Leichtbauwänden, wie z. B. Gipsplatten, ALC (Autoklav-Leichtbeton), Betonblock oder Furnier (weniger als 18 mm dick).

Mitgeliefertes Zubehör für die Installation

Für die Türsprechanlage				
		 *1		
Montageplatte × 1	Schraube × 4 (4 mm × 12 mm)	Schraube × 2 (3.8 mm × 20 mm)	Namensschild × 2 (einschl. 1 Ersatz)	Sechskantschlüssel × 1
Für den Hauptmonitor*2		Relaiskasten und dazugehörige Teile*2		
				
	 *1		 *1	
Montagehalterung × 1	Schraube × 2 (4 mm × 16 mm)	Relaiskasten × 1 (VL-RLY1)	Kabelbinder × 1 Schraube × 2 (4 mm × 40 mm)	
Netzteil und dazugehörige Teile*3		Netzteil und dazugehörige Teile*1		
				
				
Netzteil × 1 (VL-PS240)	Kabelbinder × 2	Netzteil × 1 (VL-PS241)	Netzkabel × 1	Schraube × 2 (4 mm × 40 mm)

Wichtig:

- Zur Installation und Konfiguration der Türsprechanlage und des Hauptmonitors benötigen Sie die folgenden zusätzlichen Teile.

[Bauseits]

- Schrauben (für Montageplatte: × 2, für Montagehalterung: × 2, für Relaiskasten: × 2):*3
Bereiten Sie die Schrauben (→ Zeichnung rechts) gemäß Material, Struktur, Stärke und anderer Faktoren des Montagebereiches und dem Gesamtgewicht der zu montierenden Objekte vor.
- Stromkabel (AC/DC-Kabel), Schwachstromleitungen (für Türsprechanlage und andere Verbindungen):
Bereiten Sie Kabel und Leitungen in der geeigneten Ausführung vor. (→ „Leitungstyp und Länge“)



Hinweis:

- Die Abbildungen in den mitgelieferten Handbüchern können vom tatsächlichen Produkt geringfügig abweichen.

*1 Nur AZ-Modelle der VL-SVN511

*2 Ausgenommen Modelle VL-V555.

*3 Nur Modelle VL-SVN511 EX/FX

Vorsichtsmaßnahmen für die Installation

Zur Vermeidung von Funktions- oder Kommunikationsstörungen sollten Sie die Türsprechanlage oder den Hauptmonitor nicht an den folgenden Orten installieren:

- Orten, an denen Vibrationen oder sonstige Arten von Stößen auftreten.
- Orte mit häufiger Echobildung.
- Orte im Bereich hoher Konzentration von Staub, Schwefelwasserstoff, Ammoniak, Schwefel oder schädlichen Abgasen.

Für die Türsprechanlage

- Bei starkem Lichteinfall auf die Türsprechanlage sind Besuchergesichter ggf. nicht erkennbar. Installieren Sie die Türsprechanlage nicht an den folgenden Orten:
 - Hintergrund besteht vorwiegend aus Himmel.
 - Hintergrund bildet eine weiße Wand und das Sonnenlicht wird von ihr reflektiert.
 - Direktes Sonnenlicht scheint auf die Türsprechanlage.
- Installieren Sie die Türsprechanlage nicht an Orten mit Echobildung, da dies häufige Pfeiftöne in der Türsprechanlage verursacht.
- Schutzart gegen Staub/Wasser ist IP54.
Nur wenn die in dieser Anleitung beschriebenen Installationsarbeiten einwandfrei ausgeführt werden und ein geeigneter Schutz gegen Eindringen von Wasser vorgesehen wird.
- Stellen Sie sicher, dass die Rückseite der Türsprechanlage gegen Eindringen von Wasser geschützt ist.
- Abhängig vom Installationsort kann sich Kondenswasser auf der Objektivabdeckung der Türsprechanlage bilden. Dadurch können Bilder unklar werden. Mit steigender Temperatur löst sich das Kondenswasser auf.

Für den Hauptmonitor

- Installieren Sie den Hauptmonitor nicht in der Nähe von elektronischen Geräten wie Fernsehern, Radios, PCs, Klimageräten, Kesselschaltfeldern mit Sprechanlage, Heimsicherheitsgeräten, drahtlosen Geräten oder digitalen Schnurlostelefonen.
- Installieren Sie den Hauptmonitor nicht an Orten, wo er extrem hohen Hochfrequenzen ausgesetzt ist (in der Nähe von Sendeantennen, usw.). Dies könnte Displayflackern oder Störgeräusche verursachen.
- Lassen Sie mindestens 20 cm freien Raum über, unter sowie links und rechts vom Hauptmonitor. Nicht an einer tief eingebuchteten Wand installieren.
- Installieren Sie den Hauptmonitor nicht in einer Wand.
- Stellen Sie bei der Installation des Hauptmonitors sicher, dass er mehr als 5 m von der Türsprechanlage entfernt ist.
- Das Produkt arbeitet in einem Frequenzbereich von 2,412 GHz bis 2,472 GHz mit einer Spitzenübertragungsleistung von max. 100 mW. Siehe Abschnitt „Für maximale Leistung“ in der Bedienungsanleitung.
- In Bereichen, die von einem starken elektrischen Feld umgeben sind, können im Bild oder Ton des Hauptmonitors Störungen auftreten.

Anschluss- und Prinzipschaltbild

Bauen Sie die Anlage gemäß dem folgenden Anschluss- und Prinzipschaltbild und „Leitungstyp und Länge“ auf.

- Informationen für z. B. Bestellnummern oder zu optionalen anschlussfähigen Geräten finden Sie im Abschnitt „Weiteres Zubehör/Ersatzzubehör“ in der Bedienungsanleitung.
- Für Benutzer der VL-V555: Siehe Schaltplan der Videosprechanlage an die VL-V555 angeschlossen ist.

TÜRSPRECHANLAGE 1 *4 TÜRSPRECHANLAGE 2 *4

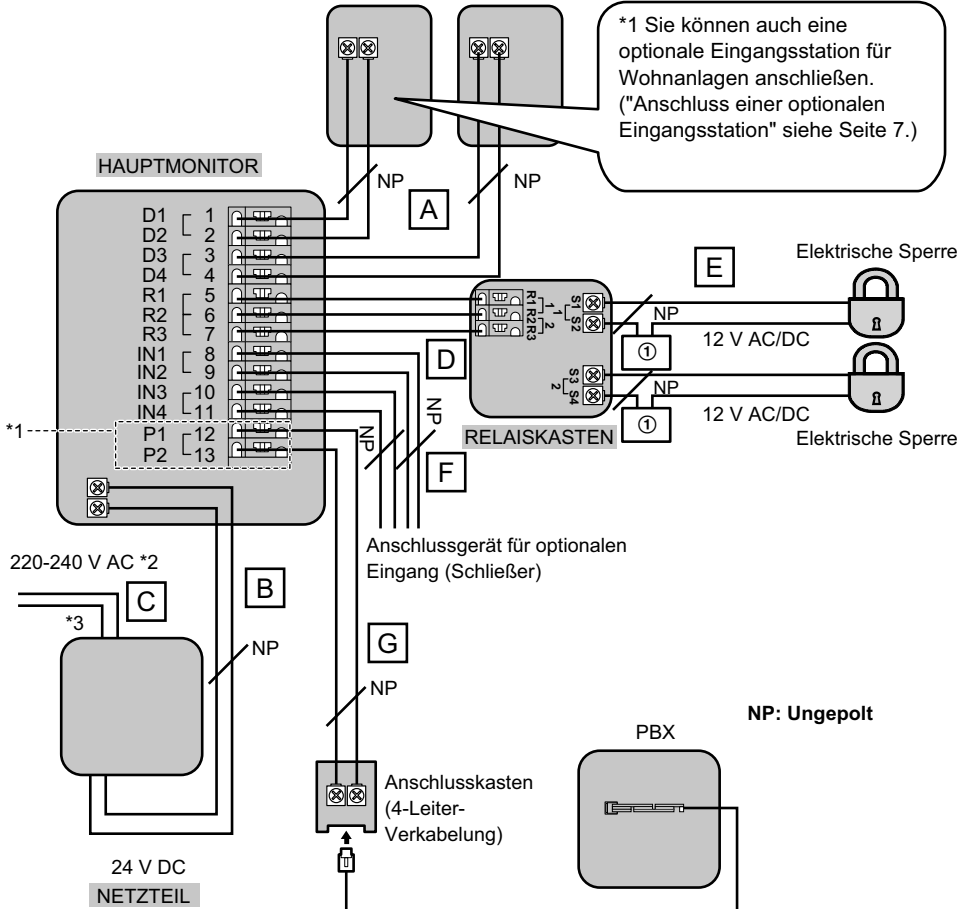

① Netzteil

*1 Nur Modelle VL-SVN511AZ

*2 Nur Modelle VL-SVN511EX/FX

*3 Modelle VL-SVN511 AZ: Nur das mitgelieferte Netzkabel verwenden.

*4 Bei Verwendung von zusätzlichen Türsprechanlagen hängt die maximale Anzahl von elektrischen Sperren, die an die Türsprechanlagen angeschlossen werden können, vom Typ der Sprechanlage ab. Weitere Informationen dazu erhalten Sie von Ihrem Händler.

Für Benutzer der VL-V554:

- Achten Sie darauf, ausschließlich elektrische Sperren des Fahrzeugtors an die S3/S4-Anschlüsse der Türsprechanlage anzuschließen.

- Achten Sie darauf, ausschließlich elektrische Sperren der Tür an die S1/S2-Anschlüsse der Türsprechanlage anzuschließen.

Leitungstyp und Länge

Verkabelung		Leitungstyp *1		
		Querschnitt		Länge (Max.)
Hauptmonitor – Türsprechanlage (mit Eingangsstation)	A	ø 0.65 mm	22 AWG	100 m
		ø 1.0 mm	18 AWG	130 m
		ø 0.5 mm	CAT 5	50 m
Hauptmonitor – Netzteil	B	ø 0.65 mm	22 AWG	10 m
		ø 1.0 mm	18 AWG	20 m
Netzteil – Netzspannungsversorgung	C	ø 1,2 mm – ø 2,0 mm (17 AWG – 12 AWG)		Nicht erforderlich
Hauptmonitor – Relaiskasten	D	ø 0.65 mm	22 AWG	100 m
		ø 1.0 mm	18 AWG	130 m
Relaiskasten – Elektrische Sperre *2	E	ø 0,5 mm – ø 1,2 mm (24 AWG – 17 AWG)		Entsprechend der Spezifikation des angeschlossenen Geräts.
Hauptmonitor – Anschlussgerät für optionalen Eingang (Kontakt A) *2	F	ø 0,5 mm – ø 1,2 mm (24 AWG – 17 AWG)		Entsprechend der Spezifikation des angeschlossenen Geräts.
Hauptmonitor – Nebenstelle	G	ø 0.65 mm	CAT 3 oder 22 AWG	100 m

*1 Typ: Zweiadrige Mantelleitung

Leiter: Kupfer massiv

- Für diese Geräte müssen zugelassene Stromversorgungsleitungen verwendet werden. Die entsprechenden nationalen Installations- und/oder Gerätevorschriften sind zu beachten. Es müssen zugelassene Stromversorgungsleitungen, die nicht leichter als die üblichen flexiblen PVC-Leitungen sind, gemäß IEC 60227 verwendet werden.

*2 Bei Verwendung einer elektrischen Sperre oder eines Anschlussgerätes für den optionalen Eingang (Kontakt A), wählen Sie ein Gerät anhand der folgenden Richtlinien:

- Anschlussklemmen für elektrische Sperre (S1/S2, S3/S4):
 - Potentialfreier Kontakt (Schließer)
 - 12 V AC/DC, max. 1 A
- Anschlussklemmen für Anschlussgerät für optionalen Eingang (Kontakt A) (IN1/IN2/IN3/IN4):
 - Eingangsmethode: Spannungsfreier Kontakt
 - Leerlaufspannung zwischen den Anschlüssen: max. DC 7 V
 - Erfassungszeit: min. 0,1 Sekunde
 - Kurzschluss zwischen den Anschlüssen: max. 5 mA
 - Widerstandswert: Verbindung: max. 500 Ω, Unterbrechung: min. 15 KΩ

■ Anschluss einer optionalen Eingangsstation (nur Modelle VL-SVN511AZ)

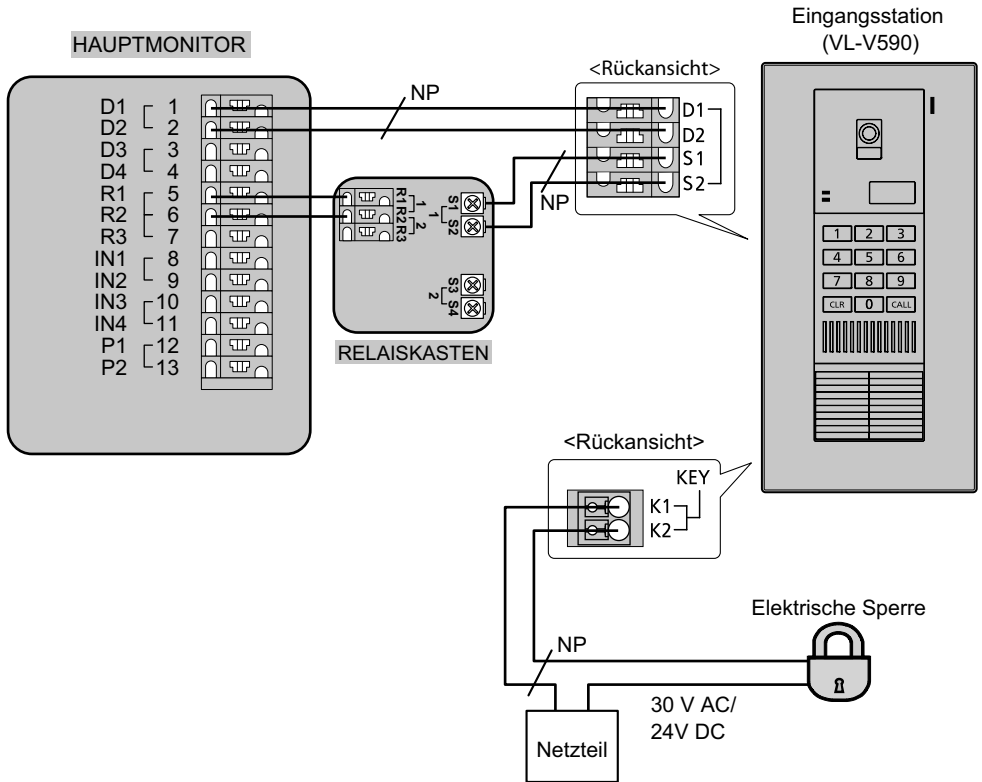

NP: Ungepolt

<Anschluss einer optionalen Eingangsstation für Wohnanlagen>

- Achten Sie darauf, für den einwandfreien Betrieb Folgendes durchzuführen
 - Die Klemmen D1/D2 im Hauptmonitor mit den Klemmen D1/D2 der Eingangsstation verbinden.
 - Die Klemmen R1/R2 im Hauptmonitor mit den Klemmen R1/R2 im Relaiskasten verbinden.
 - Die Klemmen S1/S2 im Relaiskasten mit den Klemmen S1/S2 der Eingangsstation verbinden.
 - Wenn der Hauptmonitor angeschlossen ist, ändern Sie im Hauptmonitor die Einstellung [Eingangsstationsanschluss] auf [Angeschlossene Geräte]. (→Bedienungsanleitung der Videosprechanlage.)
- Informationen zu den Verbindungen mit der Eingangsstation finden Sie im Handbuch der Eingangsstation.

Installationsposition der Türsprechanlage

Installationshöhe und Bereich, der vom Kameraobjektiv erfasst wird (bei Anschluss an Serie VL-SVN511)

Sie können mit der Einstellung [Breitbild-/Zoom-Einstellungen] auf dem Hauptmonitor den Bereich auswählen, der bei einem Besucherruf sichtbar sein soll. Verfügbare Einstellungen sind [Breitbild] und [Zoom]. (Standardeinstellung: [Breitbild])

- Die folgenden Werte gelten für die Installation der Türsprechanlage in der Standardposition (Höhe bis zur Mitte der Türsprechanlage beträgt ca. 1450 mm) und bei einer Entfernung des Besuchers zum Kameraobjektiv von ca. 500 mm.

Bei Einstellung auf Breitbild (Standard)

(Einheiten: mm)

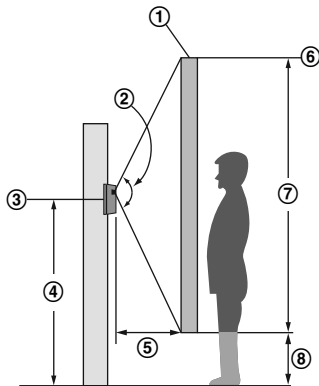

Eine Ansicht von oben

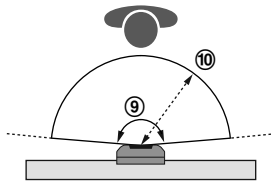

Auf dem Hauptmonitor angezeigtes Bild

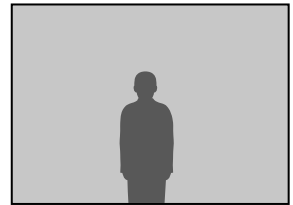

- ① Bildbereich ② ca. 130° ③ Mitte der Türsprechanlage ④ ca. 1450 ⑤ ca. 500 ⑥ ca. 2500 ⑦ ca. 2100 ⑧ ca. 400
⑨ ca. 170° ⑩ ca. 500

Bei Einstellung auf Zoom

Zeigt einen Teil des Breitbildes in 2-facher Größe an.

- Für die Zoomfunktion wird ein digitaler Zoom eingesetzt. Deshalb ist die Bildqualität von vergrößerten Bildern niedriger als in der Breitbildanzeige.

Auf dem Hauptmonitor angezeigtes Bild

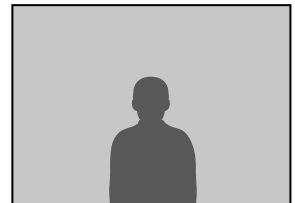

- Sie können mit der Einstellung [Zoompositionseinstellungen] des Hauptmonitors den gewünschten Bereich einstellen, der beim Zoomen sichtbar sein soll. Beachten Sie Folgendes und konfigurieren Sie den Hauptmonitor.

Nach oben und unten

(Einheiten: mm)

Nach oben

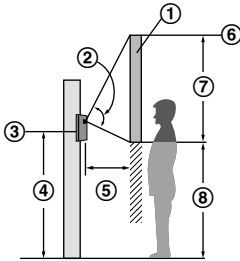

- ① Bildbereich ② ca. 80° ③ Mitte der Türsprechanlage
④ ca. 1450 ⑤ ca. 500 ⑥ ca. 2500 ⑦ ca. 1200
⑧ ca. 1300

Mitte (Standard)

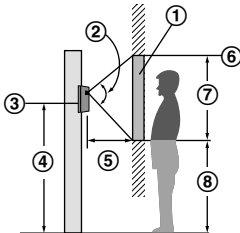

- ① Bildbereich ② ca. 80° ③ Mitte der Türsprechanlage
④ ca. 1450 ⑤ ca. 500 ⑥ ca. 1900 ⑦ ca. 900
⑧ ca. 1000

Nach unten

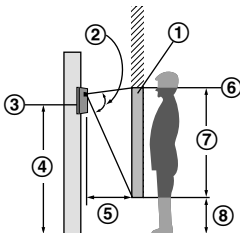

- ① Bildbereich ② ca. 80° ③ Mitte der Türsprechanlage
④ ca. 1450 ⑤ ca. 500 ⑥ ca. 1600 ⑦ ca. 1200
⑧ ca. 400

Nach links und rechts (von oben gesehen)

(Einheiten: mm)

Links

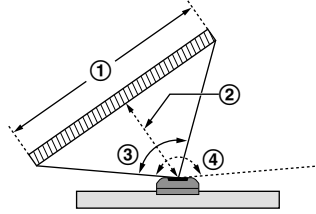

- ① Bildbereich: ca. 1200 ② ca. 500 ③ ca. 100°
④ ca. 170°

Mitte (Standard)

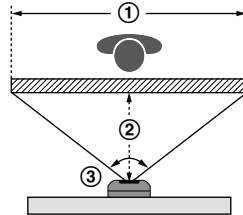

- ① Bildbereich: ca. 1300 ② ca. 500 ③ ca. 105°

Rechts

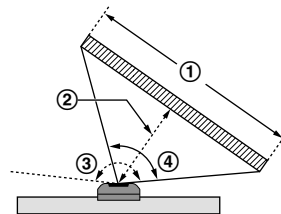

- ① Bildbereich: ca. 1200 ② ca. 500 ③ ca. 170°
④ ca. 100°

Installieren der Türsprechanlage

Wichtig:

- An der Unterseite der Türsprechanlage und der Montageplatte befinden sich Löcher, damit Wasser ablaufen kann. Bei der Installation darauf achten, dass sie nicht verdeckt werden.
- Wenn vorhandene Verkabelung (z. B. Klingelleitungen) verwendet wird:
 - Sie kann Wechselspannung führen, die elektrischen Schlag und/oder Beschädigung des Produktes verursachen kann.
 - Folgende Arten von Verkabelungen nicht verwenden. Wenden Sie sich an einen qualifizierten Techniker/Händler.

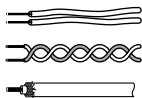

- Informationen zu Verkabelungsmaterial finden Sie unter „Leitungstyp und Länge“.

- 1 Die Montageplatte (2) (Zubehör) sicher an der Wand befestigen.
 - Installieren Sie die Montageplatte an einer vertikalen, flachen Wand.

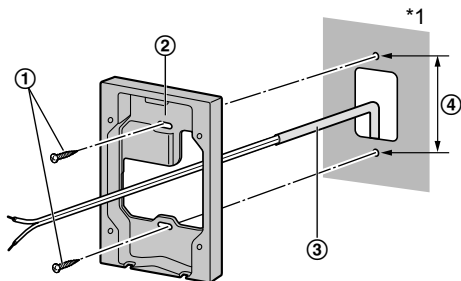

- 1 Schrauben (bauseits) × 2
(Modelle VL-SVN511AZ: mitgeliefert)

3 Leitung (bauseits)

4 83,5 mm

*1 Um Taubildung zu vermeiden, ein Loch zur Verkabelung so weit wie möglich auffüllen.

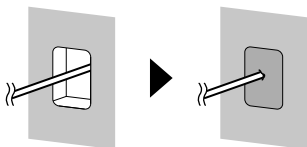

Bei Verwendung des Montagekastens (optional): Modellbez. VL-MB554

Installieren Sie den Kasten für bündige Montage (1) in der Wand.

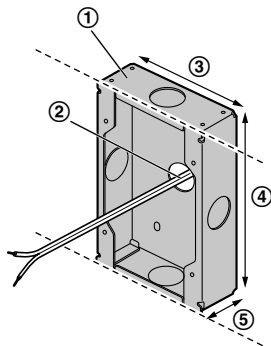

2 Durchbruchöffnung*1

3 100 mm 4 151 mm 5 37 mm

*1 Nur die für die Kabel erforderlichen Durchbruchöffnungen öffnen.

- 2 Mit einem Innensechskantschlüssel (1) (Zubehör) die Schraube A (2) lösen und die Frontabdeckung (3) der Türsprechanlage abnehmen.

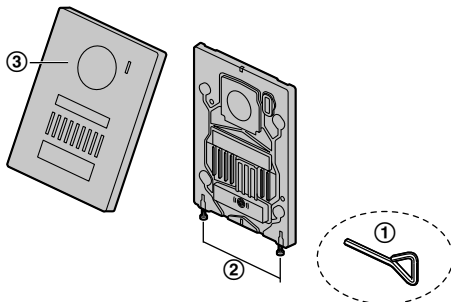

1 2 mm Sechskantschlüssel

- 3** Die Leitungen anschließen.
Die Schrauben lösen. Die Leitungen in die Anschlussklemmen (ungepolt) hineindrücken und dann die Schrauben (1) festziehen.

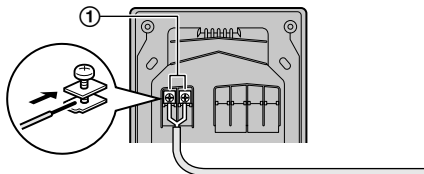

- ① – Empfohlenes Anzugsmoment: 0,5 N·m
{5,1 kgf·cm}
– Maximales Anzugsmoment: 0,7 N·m
{7,1 kgf·cm}

- 4** Die Türsprechanlage an der Montageplatte befestigen.

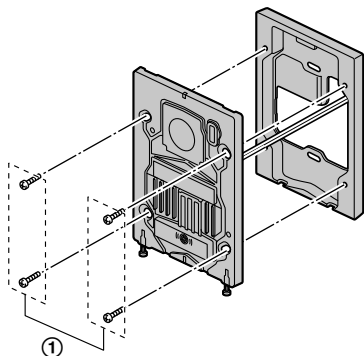

- ① Schrauben (Zubehör) × 4

Bei Verwendung des Montagekastens (optional): Modellbez. VL-MB554

Die Türsprechanlage am Kasten für bündige Montage befestigen.

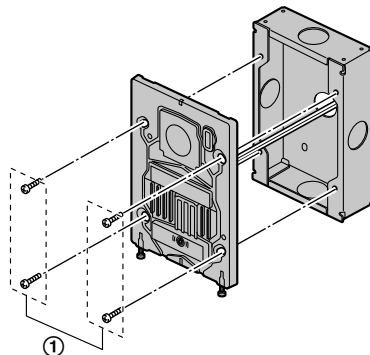

- ① Schrauben (Zubehör) × 4

- 5** Das Namensschild (1) an der Türsprechanlage befestigen und die Frontabdeckung mit der Schraube A (2) sichern.

- Bei Bedarf den Namen auf das Namensschild schreiben.

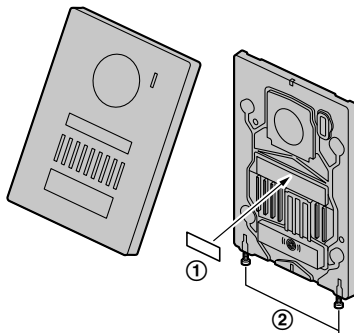

- ② Empfohlenes Anzugsmoment: 0,35 N·m
{3,6 kgf·cm}

Netzteilinstallation (nur Modelle VL-SVN511EX/FX)

Hinweise zum Installationsort

- Das Gerät muss in einem Elektrokasten oder Schaltschrank installiert werden.
- Eine leicht zugängliche Abschaltvorrichtung sollte extern in die Anlage eingebunden werden.
 - Die externe Abschaltvorrichtung muss zertifiziert sein und über eine Luft- und Kriechstrecke von 3 mm oder mehr verfügen.

Vorsichtsmaßnahmen für die Verkabelung

- Vor Ausführung der Verkabelung sicherstellen, dass die Stromversorgung am Hauptschalter ausgeschaltet ist.
- Die Wechsel- oder Gleichstromkabel stets an die richtigen Anschlussklemmen anschließen. Durch einen falschen Anschluss der Wechsel- oder Gleichstromkabel kann das Netzteil beschädigt werden.
- Um zu vermeiden, dass sich Netzkabel trennen und um elektrische Schläge zu vermeiden, die Netzkabel mit den Kabelbindern (Zubehör) sichern und die Kabelabdeckungen anbringen.

Anschließen des Netzkabels (AC/DC):

Das Netzteil (Zubehör) und die Wechsel-/ Gleichstromkabel (bauseits) anschließen.

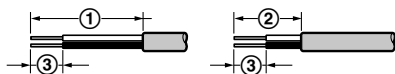

- ① 45 mm ② 25 mm ③ 7 mm

Frontansicht

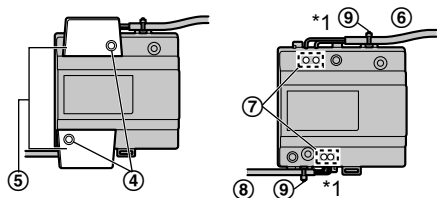

- ⑥ Wechselstromkabel ⑧ Gleichstromkabel

- *1 Das Wechsel- und Gleichstromkabel beim Anschließen nicht vertauschen. Das würde Fehlfunktionen verursachen. Sicherstellen, dass außerhalb des Produkts keine blanken Leitungen verlaufen.

Netzteil (ohne Kabelabdeckungen)

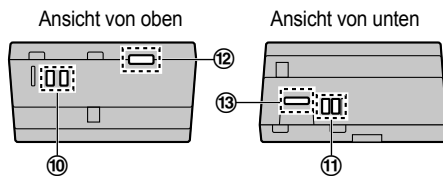

- ⑫ Kabelbinderloch für Wechselstromkabel

- ⑬ Kabelbinderloch für Gleichstromkabel

- 1 Die Wechsel-/Gleichstromkabel wie folgt absolieren: Wechselstromkabel (①, ③), Gleichstromkabel (②, ③)
- 2 Die Schrauben (④) und dann die Kabelabdeckungen (⑤) entfernen.
- 3 Das Wechselstromkabel (⑥) an den AC IN-Anschluss (⑩) und das Gleichstromkabel (⑧) an den DC OUT-Anschluss (⑪) an der Ober- und Unterseite des Netzteils anschließen und die Leitungen durch Anziehen der Schrauben (⑦) sichern.
 - Empfohlenes Anzugsmoment:
 - Klemme AC: 0,5 N·m {5,1 kgf·cm}
 - Klemme DC: 0,45 N·m {4,6 kgf·cm}

⚠ CAUTION

Die Kabel vollständig und fest in die Anschlüsse einführen. Wenn die Kabel nicht vollständig eingeführt werden, kann Hitze entstehen.

- 4 Die Wechsel-/Gleichstromkabel (⑥) (⑧) am Außenmantel mit Kabelbindern (⑨) (Zubehör) am Netzteil sichern.
- 5 Darauf achten, die Kabelabdeckungen wieder anzubringen (⑤).

Montage auf einer DIN-Schiene

In der unten beschriebenen Reihenfolge so montieren, dass sich der Haken (①) an der Unterseite befindet.

- 1 Den Haken (②) an eine DIN-Schiene (③) hängen.
- 2 Am Hebel ziehen und ihn nach unten halten (④).
- 3 Den Haken (①) an der DIN-Schiene (⑤) sichern.

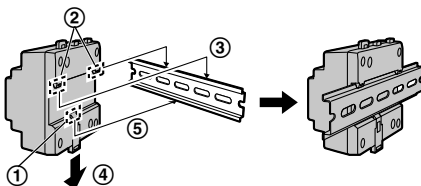

Netzteilinstallation (nur Modelle VL-SVN511AZ)

Hinweise zum Installationsort

- Der Netzkabelstecker ist das wichtigste Betriebsmittel zur Netztrennung. Stellen Sie sicher, dass die Steckdose sich in der Nähe des Produkts befindet und leicht zugänglich ist.
- Eine leicht zugängliche Abschalteneinrichtung sollte extern in die Anlage eingebunden werden.
 - Die externe Abschalteneinrichtung muss zertifiziert sein und über eine Luft- und Kriechstrecke von 3 mm oder mehr verfügen.

Vorsichtsmaßnahmen für die Verkabelung

- Vor Ausführung der Verkabelung sicherstellen, dass das Netzteil getrennt ist.
- Wechsel- oder Gleichstromkabel stets an die richtigen Steckverbinder oder Anschlussklemmen anschließen.
- Um zu vermeiden, dass sich das Gleichstromkabel trennt und um elektrische Schläge zu vermeiden, das Gleichstromkabel mit einem Kabelbinder (Zubehör) sichern und die Kabelabdeckung anbringen.

Anschließen des Netz- und Gleichstromkabels:

Schließen Sie das Netzteil (Zubehör), das Netzkabel (Zubehör) und ein Gleichstromkabel (bauseits) an.

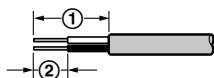

① 25 mm ② 7 mm

Frontansicht

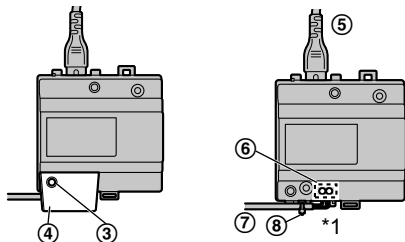

*1 Sicherstellen, dass außerhalb des Produkts keine blanken Leitungen verlaufen.

Netzteil (ohne Kabelabdeckung)

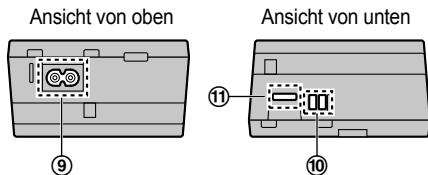

⑪ Kabelbinderloch für Gleichstromkabel

- 1 Die Gleichstromkabel wie folgt abisolieren: Gleichstromkabel (①, ②)
- 2 Die Schrauben (③) und dann die Kabelabdeckung (④) entfernen.
- 3 Das Netzkabel (⑤) (Zubehör) mit der Buchse AC IN (⑥) oben am Netzteil verbinden. Dann das Gleichstromkabel (⑦) (bauseits) an den DC OUT-Anschluss (⑩) auf der Unterseite des Netzteils anschließen und die Leitungen durch Anziehen der Schrauben (⑥) sichern.
 - Empfohlenes Anzugsmoment: 0,45 N·m {4,6 kgf·cm}

⚠ CAUTION

Die Kabel vollständig und fest in die Anschlussklemmen einführen. Wenn die Kabel nicht vollständig eingeführt werden, kann Hitze entstehen.

- 4 Das Gleichstromkabel (⑦) am Außenmantel mit einem Kabelbinder (⑧) am Netzteil sichern.
- 5 Darauf achten, die Kabelabdeckung wieder anzubringen (④).

Wandmontage

Das Netzteil sicher an der Wand befestigen.

- ① Schrauben (bauseits) × 2
(Modelle VL-SVN511AZ: mitgeliefert)

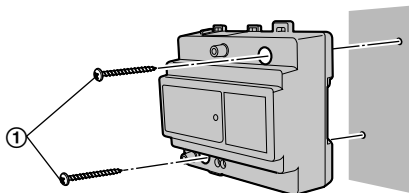

Installationsposition des Hauptmonitors

Hinweise zur Installationsposition des Hauptmonitors und der Montagehalterung

- Installieren Sie den Hauptmonitor so, dass sich die Mitte der Anzeige auf Augenhöhe befindet.
- Aus den folgenden Gründen einen Abstand von mindestens 20 cm (①) über, unter sowie links und rechts vom Hauptmonitor einhalten:
 - Um Fehlfunktionen und Tonunterbrechungen zu vermeiden
 - Um sicherzustellen, dass die Reset-Taste (②) verwendet werden kann (die Reset-Taste befindet sich auf der Unterseite des Hauptmonitors)

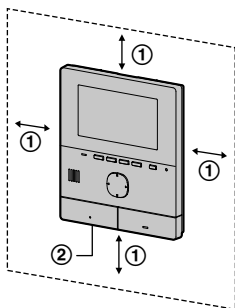

- Nach der Wahl eines Installationsorts für den Hauptmonitor befestigen Sie die Montagehalterung in der unten abgebildeten Position.

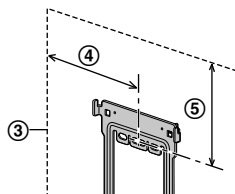

- ③ Installationsposition des Hauptmonitors
- ④ 80,5 mm
- ⑤ 86,8 mm

Installieren des Hauptmonitors

- 1 Die Montagehalterung (①) sicher an der Wand befestigen.
 - Die Montagehalterung an einer vertikalen, flachen Wand (②) installieren.

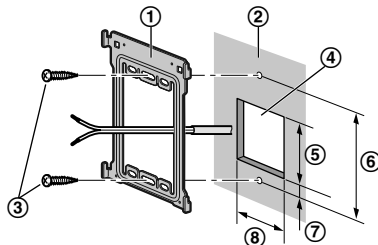

- ③ Schrauben (bauseits)
- (Modelle VL-SVN511AZ: mitgeliefert)
- ④ Wandaussparung ⑤ 60 mm ⑥ 83,5 mm
- ⑦ 7 mm ⑧ 50 mm

- 2 Gleichstromkabel und Leitungen anschließen.
 - Die Leitungen korrekt gemäß „Anschluss- und Prinzipschaltbild“ anschließen.

2-1 Anschließen des Gleichstromkabels:

- ① Die Schraube A (①) und dann die Anschlussabdeckung entfernen.
- ② Die Schraube B (②) lösen, die Gleichstromleitungen in die Anschlussklemmen (ungepolt) hineindrücken und dann die Schrauben festziehen.
- Empfohlenes Drehmoment: 0,8 N·m {8,2 kgf·cm}
- ③ Das Gleichstromkabel am Außenmantel mit dem Kabelbinder (⑤) am Hauptmonitor sichern.
- ④ Darauf achten, die Kabelabdeckung wieder anzubringen.

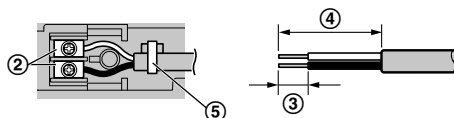
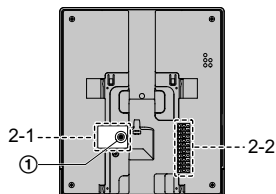

- Blanker Draht an der Spitze
- ③ 7 mm ④ 30 mm

2-2 Herstellen von Leitungsanschlüssen
 Die Taste (⑥) mit einem spitzen Gegenstand, wie z. B. einem Schraubendreher, gedrückt halten und die Leitung in die Anschlussklemme (⑦) einführen. (Um eine Leitung zu trennen, auf die Taste (⑥) drücken und dabei die Leitung herausziehen.)

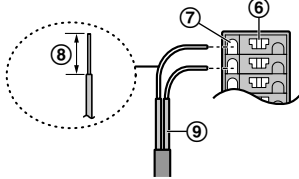

- ⑧ Blanker Draht an der Spitze 9 mm
- ⑨ Verkabelung von der Türsprechanlage

Wichtig:

Nicht das Netzkabel anschließen.
 (Es kann zu Beschädigungen kommen.)

- 3 Den Hauptmonitor an der Montagehalterung montieren.

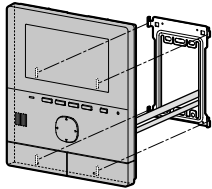

3-1 Die Lasche unten an der Halterung mit der Nut am Hauptmonitor ausrichten.

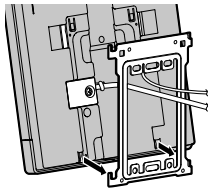

3-2 Die Lasche oben an der Halterung mit der Nut am Hauptmonitor ausrichten und den Hauptmonitor nach unten drücken, bis er fest sitzt.

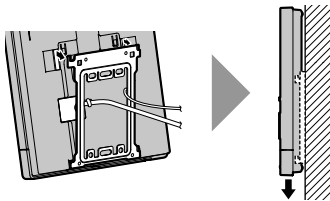

Relaiskasteninstallation

Verkabelung zum Anschluss des Hauptmonitorkabels an einer elektrischen Sperre mit Relaiskasten

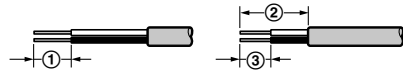

- ① 9 mm ② 25 mm ③ 7 mm

Frontansicht

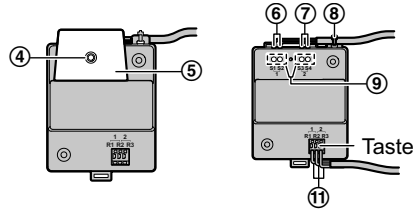

Relaiskasten (ohne Kabelabdeckung)

Ansicht von oben

Ansicht von unten

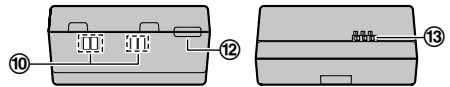

⑫ Kabelbinderloch

- 1 Das Kabel vom Hauptmonitor (①) und von der elektrischen Sperre (②, ③) abisolieren
- 2 Die Schraube (④) und dann die Kabelabdeckung (⑤) entfernen.
- 3 Die Kabel von der elektrischen Sperre (⑥, ⑦): bei Anschluss von 2 elektrischen Sperren an den Anschlussklemmen für die elektrische Sperre (⑩) oben am Relaiskasten anschließen und die Leitungen durch Anziehen der Schrauben (⑨) sichern.
 - Empfohlenes Anzugsmoment: 0,45 N·m {4,6 kgf·cm}
- 4 Die Kabel von der elektrischen Sperre (⑥, ⑦) am Außenmantel mit dem Kabelbinder (⑧) (Zubehör) am Relaiskasten sichern.
- 5 Darauf achten, die Kabelabdeckung wieder anzubringen (⑤).
- 6 Die Taste mit einem spitzen Gegenstand, wie z. B. einem Schraubendreher, gedrückt halten und die Leitung vom Hauptmonitor (⑪) in die Hauptmonitor-Anschlussklemme (⑬) einführen. (Um eine Leitung zu trennen, auf die Taste drücken und dabei die Leitung herausziehen.)

Bei Installation auf einer Wand

Weitere Informationen finden Sie unter "Montage auf einer DIN-Schiene" (Seite 12) und "Wandmontage" (Seite 13).

Guida di installazione

Nome modello	Sistema videocitofono	Stazione porta
Modello n.	Serie VL-SVN511	VL-V555

- La presente guida è da utilizzare per i 2 modelli citati sopra.
- I modelli VL-SVN511 sono composti da VL-MVN511 e VL-V555.

VL-MVN511

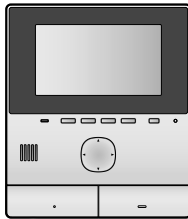

Stazione monitor principale

VL-V555



Stazione porta

- Per gli utilizzatori di VL-V555: fare riferimento alla Guida di installazione del monitor principale al quale è collegato il citofono.
- Nella presente guida la Stazione porta è indicata come "citofono" e la Stazione monitor principale è indicata come "monitor principale".
- Nel presente manuale, il suffisso di ciascun numero di modello (es., "EX" in "VL-SVN511EX") viene ommesso a meno che sia strettamente necessario.

Nota per l'installatore

- Prima di collegare o utilizzare il prodotto, leggere l'etichetta posta sul retro del citofono e del monitor principale.
- Leggere con attenzione la presente guida, installare il prodotto correttamente e in sicurezza seguendo le istruzioni. In particolare, leggere con attenzione le informazioni contenute nella sezione intitolata "Per la sicurezza degli utilizzatori".
- Utilizzare esclusivamente con dotazioni/accessori specificati dal produttore.
- L'installazione deve essere eseguita in conformità con tutte le regole di installazione applicabili.
- Panasonic non si assume alcuna responsabilità per lesioni o danni alla proprietà derivanti da malfunzionamenti dovuti a un'installazione o a un utilizzo impropri non coerenti con la presente guida. Inoltre, ogni tipo di malfunzionamento che ne derivi non sarà coperto dalla garanzia.
- A seguito dell'installazione, accertarsi di consegnare la presente guida al cliente.

Per la sicurezza degli utilizzatori

Al fine di prevenire gravi lesioni e rischi di morte o perdite di beni materiali, è opportuno leggere attentamente la presente sezione prima di utilizzare il prodotto, per garantire che lo stesso venga utilizzato in modo corretto e sicuro.



AVVERTENZA

Prevenzione di incendi, folgorazioni e cortocircuiti

- **Lasciare le operazioni di installazione al rivenditore. Le operazioni di installazione necessitano di tecnica ed esperienza. La mancata osservanza di ciò può causare incendi, folgorazioni, lesioni o danni al prodotto. Consultare il rivenditore.**
- **Le operazioni di connessione elettrica devono essere eseguite esclusivamente da personale certificato. La certificazione è necessaria per poter eseguire le operazioni di connessione elettrica. Consultare il rivenditore.**
- Utilizzare esclusivamente l'unità di alimentazione e il cavo CA specificati.
- Non tentare di smontare o modificare il prodotto. Per le riparazioni, contattare un centro assistenza autorizzato.
- Non eseguire l'installazione durante temporali con fulmini.
- Non collegare dispositivi non specificati.
- Non collegare un cavo di alimentazione a un terminale che non sia specificato nella presente guida.
- Quando si praticano fori nelle pareti per motivi di installazione o di cablaggio, oppure quando si fissa il cavo di alimentazione, accertarsi di non danneggiare cavi e condutture esistenti.
- Non collegare cavi elettrici con l'alimentazione accesa.
- Non utilizzare l'unità di alimentazione fornita per installazioni all'esterno (l'unità è solo per uso in interni).
- Non installare il monitor principale e l'unità di alimentazione nei luoghi che seguono:
 - Luoghi in cui il monitor principale e l'unità di alimentazione possono ricevere schizzi d'acqua o di sostanze chimiche.
 - Luoghi con una elevata concentrazione di polvere o forte umidità.
- Evitare ogni azione che possa danneggiare il cavo di alimentazione (ad esempio assemblare, torcere,

tirare, legare a fascio, piegare con forza, danneggiare, modificare, esporre a sorgenti di calore il cavo di alimentazione o collocare oggetti pesanti al di sopra di esso). L'utilizzo del prodotto con un cavo di alimentazione danneggiato può causare folgorazioni, cortocircuiti o incendi. Per le riparazioni, contattare un centro assistenza autorizzato.

- Se si utilizzano cavi per campanello esistenti, è possibile che presentino tensione CA. Contattare un centro assistenza autorizzato.

Prevenzione di incidenti e lesioni

- Non installare né utilizzare il prodotto all'interno di strutture sanitarie se i regolamenti affissi nell'area ne vietano l'utilizzo. Gli ospedali o le strutture sanitarie possono utilizzare apparecchiature sensibili all'energia a radiofrequenza (RF) proveniente dall'esterno.
- Non installare né utilizzare questo prodotto in prossimità di dispositivi controllati in modo automatizzato, ad esempio porte o allarmi antincendio automatici. Le onde radio emesse da questo prodotto possono causare malfunzionamenti dei dispositivi suddetti, con il conseguente rischio di incidenti.



ATTENZIONE





Prevenzione di folgorazioni





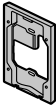

- Se il cablaggio è sotterraneo, non eseguire collegamenti sottoterra.
- Se il cablaggio è sotterraneo, utilizzare un tubo di protezione.
- Se il cablaggio è all'esterno, utilizzare un tubo di protezione o un dispositivo di protezione da sovratensione.





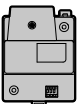

Prevenzione delle lesioni

- Installare il prodotto in modo sicuro attenendosi alle istruzioni contenute nella presente guida al fine di evitare che cada dalla parete. Non installare in pareti con superfici fragili, quali pannelli di cartongesso, ALC (calcestruzzo leggero maturato in autoclave), blocchi di calcestruzzo o compensato con spessore inferiore a 18 mm.

Accessori forniti per l'installazione

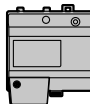
Per il citofono				
				
Base di montaggio × 1	Vite × 4 (4 mm × 12 mm)	Vite × 2 (3.8 mm × 20 mm)	Placca del nome × 2 (incl. 1 pezzo di ricambio)	Chiave a brugola × 1

Per il monitor principale *2		Scatola dei relè e articoli correlati*2	
			
Staffa di montaggio × 1	Fascetta stringicavo × 1	Scatola dei relè × 1 (VL-RLY1)	Fascetta stringicavo × 1
	 *1		 *1
	Vite × 2 (4 mm × 16 mm)		Vite × 2 (4 mm × 40 mm)

Unità di alimentazione e articoli correlati *3		Unità di alimentazione e articoli correlati *1		
				
Unità di alimentazione × 1 (VL-PS240)	Fascetta stringicavo × 2	Unità di alimentazione × 1 (VL-PS241)	Cavo CA × 1	Fascetta stringicavo × 1
				
				Vite × 2 (4 mm × 40 mm)

Importante:

- Saranno necessari i seguenti articoli aggiuntivi per installare e configurare il citofono e il monitor principale.

[Acquistati localmente]

- Viti (per base di montaggio: × 2, per staffa di montaggio: × 2, per scatola dei relè: × 2):*3
Preparare le viti (→disegno a destra) in base a materiale, struttura, resistenza e altri fattori relativi alla zona di montaggio e al peso complessivo degli oggetti da montare.
- Cavi di alimentazione (cavi CA/CC), cablaggio (per il citofono e altri collegamenti):
Preparare cavi e cablaggio della specifica corretta. (→"Tipo e lunghezza dei cavi")



Nota:

- Le illustrazioni riportate nei manuali in dotazione possono variare leggermente rispetto al prodotto effettivo.

*1 Solo per i modelli VL-SVN511 AZ

*2 Modelli VL-V555 non inclusi.

*3 Solo per i modelli VL-SVN511 EX/FX

Precauzioni per l'installazione

Al fine di evitare malfunzionamenti o disturbi alla comunicazione, non installare il citofono o il monitor principale nelle posizioni che seguono:

- Luoghi soggetti a vibrazioni o a qualsiasi altro tipo di impatto.
- Luoghi soggetti a eco frequenti.
- Luoghi vicini a elevate concentrazioni di polvere, solfuro di idrogeno, ammoniaca, zolfo o fumi nocivi.

Per il citofono

- Se una luce molto forte illumina direttamente il citofono, il volto del visitatore potrebbe non essere distinguibile.
Non collocare il citofono nelle posizioni che seguono:
 - Dove la maggior parte dello sfondo è costituita dal cielo.
 - Dove lo sfondo è costituito da una parete bianca e la luce del sole vi riflette direttamente.
 - Dove la luce del sole colpisce direttamente il citofono.
- Non collocare il citofono in posizioni in cui si verifica l'eco, poiché questo farà emettere al citofono frequenti segnali acustici.
- Il livello di protezione contro la polvere/l'acqua è IP54.
Solo quando le operazioni di installazione specificate nella presente guida vengono eseguite adeguatamente e il giusto trattamento di protezione dall'acqua viene effettuato.
- Accertarsi che la parte posteriore del citofono non sia esposta all'acqua.
- In base alla posizione di installazione, è possibile che si formi della condensa nel coperchio lente del citofono. Ciò potrebbe causare l'offuscamento delle immagini. La condensa svanirà quando la temperatura aumenta.

Per il monitor principale

- Installare il monitor principale lontano da dispositivi elettronici quali TV, radio, personal computer, condizionatori d'aria, banchi di controllo caldaia con citofono, sistemi di allarme domestici, dispositivi wireless o telefoni digitali cordless.
- Non installare il monitor principale in luoghi in cui sarà soggetto a onde radio a frequenza estremamente elevata (nei pressi di antenne di trasmissione, ecc.). Ciò potrebbe causare lo sfarfallio del display o rumore di interruzione.
- Lasciare almeno 20 cm di spazio sopra, sotto, a sinistra e a destra del monitor principale. Non installare in una parete profondamente concava.
- Non installare il monitor principale all'interno di una parete.
- Accertarsi di installare il monitor principale oltre 5 m lontano dal citofono.
- Il prodotto funziona a una gamma di frequenza compresa tra 2,412 GHz e 2,472 GHz con un picco di potenza in trasmissione di 100 mW (max.). Fare riferimento alla sezione "Per ottenere prestazioni ottimali" nelle Istruzioni d'uso.
- Nelle aree circondate da campi elettrici ad alta intensità, si possono verificare disturbi nelle immagini o nei suoni del monitor principale.

Schema dell'impianto elettrico

Installare correttamente in base al seguente schema dell'impianto elettrico e del "Tipo e lunghezza dei cavi".

- Per informazioni, quali i codici di ordinazione, dei dispositivi opzionali che si possono connettere, fare riferimento alla sezione "Accessori aggiuntivi/di ricambio" nelle Istruzioni d'uso.
- Per gli utilizzatori di VL-V555: fare riferimento allo schema dell'impianto elettrico del videocitofono al quale è collegato il VL-V555.

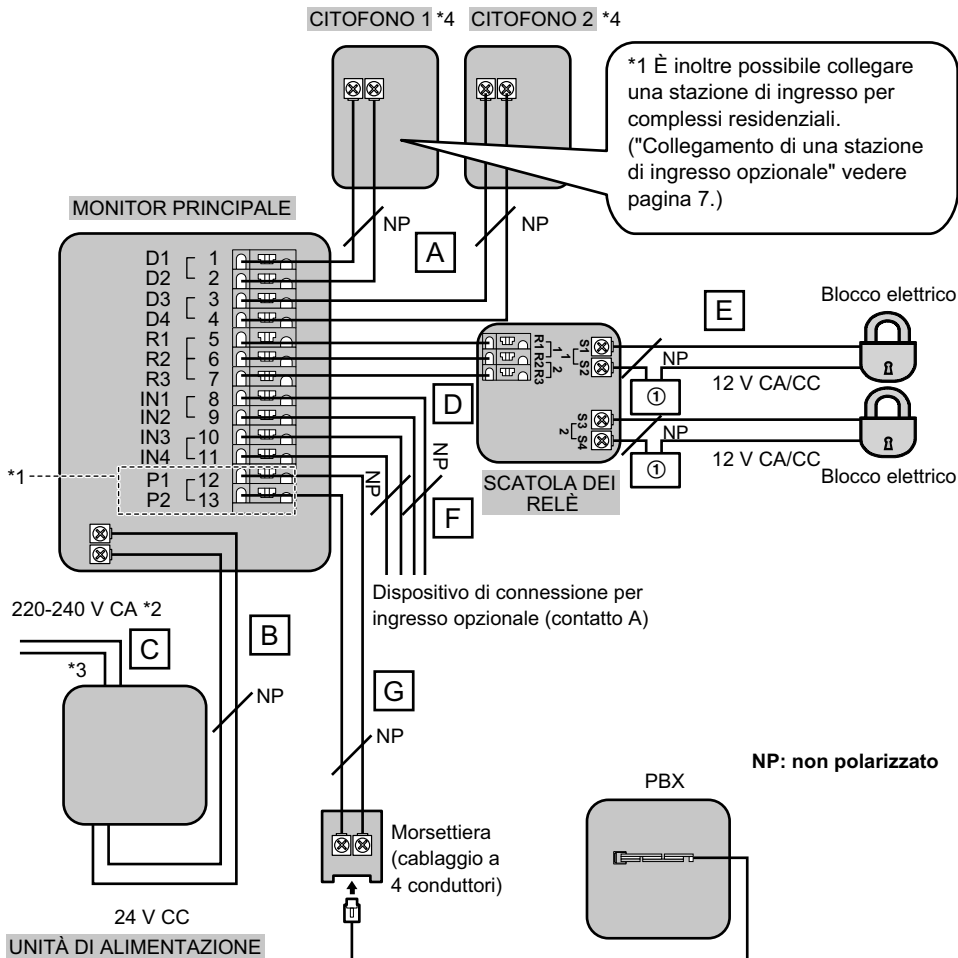

① Alimentazione

*1 Solo per i modelli VL-SVN511AZ

*2 Solo per i modelli VL-SVN511EX/FX

*3 Modelli VL-SVN511 AZ: utilizzare esclusivamente il cavo CA fornito.

*4 Quando si utilizza un citofono aggiuntivo, il numero massimo di blocchi elettrici che si possono collegare al citofono dipende dal tipo di quest'ultimo. Consultare il proprio rivenditore per ulteriori informazioni.

Per gli utilizzatori di VL-V554:

- Assicurarsi di collegare i blocchi della chiusura del cancello elettrico per veicoli esclusivamente ai terminali S3/S4 dei citofoni.

- Assicurarsi di collegare i blocchi della chiusura della porta ad apertura elettrica esclusivamente ai terminali S1/ S2 dei citofoni.

Tipo e lunghezza dei cavi

Cablaggio		Tipo dei cavi *1		
		Diametro		Lunghezza (max.)
Monitor principale – Citofono (inclusa la stazione di ingresso)	A	ø 0,65 mm	22 AWG	100 m
		ø 1,0 mm	18 AWG	130 m
		ø 0,5 mm	CAT 5	50 m
Monitor principale – Unità di alimentazione	B	ø 0,65 mm	22 AWG	10 m
		ø 1,0 mm	18 AWG	20 m
Unità di alimentazione – Sorgente di alimentazione CA	C	ø 1,2 mm – ø 2,0 mm (17 AWG – 12 AWG)		Nessun requisito
Monitor principale – Scatola dei relè	D	ø 0,65 mm	22 AWG	100 m
		ø 1,0 mm	18 AWG	130 m
Scatola dei relè – Blocco elettrico *2	E	ø 0,5 mm – ø 1,2 mm (24 AWG – 17 AWG)		In base alle specifiche del dispositivo collegato.
Monitor principale – Dispositivo di connessione per ingresso opzionale (contatto A) *2	F	ø 0,5 mm – ø 1,2 mm (24 AWG – 17 AWG)		In base alle specifiche del dispositivo collegato.
Monitor principale – PBX	G	ø 0.65 mm	CAT 3 o 22 AWG	100 m

*1 Tipo: cavo singola coppia con guaina esterna (camicia)

Conduttore: rame solido

- Con questa apparecchiatura occorre utilizzare un cablaggio di alimentazione certificato. Occorre tenere in considerazione le normative nazionali relative all'installazione e/o apparecchiatura. Deve essere utilizzato un cablaggio di alimentazione non inferiore al comune cablaggio flessibile in cloruro di polivinile in conformità con lo standard IEC 60227.

*2 Quando si usa un blocco elettrico o un dispositivo di connessione per ingresso opzionale (contatto A), selezionare un dispositivo che soddisfi le seguenti linee guida:

- Terminale di collegamento blocco elettrico (S1/S2, S3/S4):
 - Contatto di chiusura asciutto N.A.
 - 12 V CA/CC, inferiore a 1 A
- Terminale dispositivo di connessione per ingresso opzionale (contatto A) (IN1/IN2/IN3/IN4):
 - Metodo di ingresso: contatto a tensione zero
 - Tensione circuito aperto tra terminali: CC 7 V o inferiore
 - Tempo di rilevamento definito: 0,1 secondi o superiore
 - Cortocircuito tra terminali: 5 mA o inferiore
 - Valore resistenza: apertura: 500 Ω o inferiore apertura, chiusura: 15 KΩ o superiore

■ **Collegamento di una stazione di ingresso opzionale** (solo modelli VL-SVN511AZ)

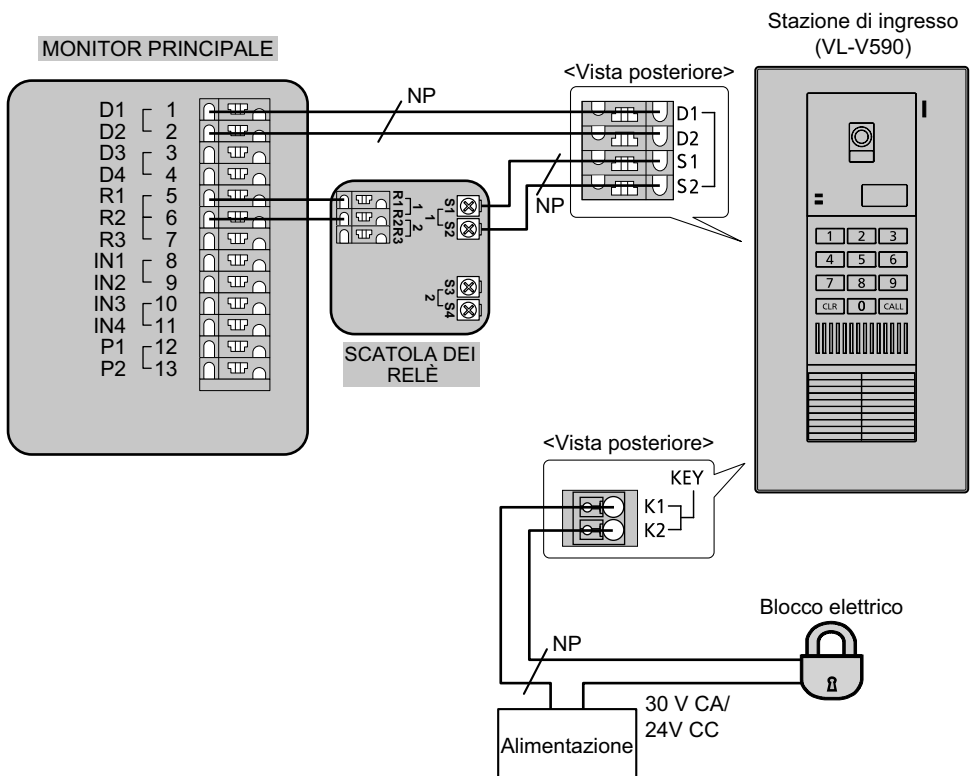

NP: non polarizzato

<Collegamento di una stazione di ingresso per complessi residenziali>

- Accertarsi di eseguire quanto segue al fine di garantire il corretto funzionamento
 - Collegare il terminale D1/D2 sul monitor principale con il terminale D1/D2 nella stazione di ingresso.
 - Collegare il terminale R1/R2 sul monitor principale con il terminale R1/R2 nella scatola dei relè.
 - Collegare il terminale S1/S2 nella scatola dei relè con il terminale S1/S2 nella stazione di ingresso.
 - Dopo aver collegato il monitor principale, modificare le impostazioni di [Lobby connection] (collegamento stazione di ingresso) su [Connected devices] (dispositivi connessi) utilizzando il monitor principale. (→Istruzioni d'uso del Sistema videocitofono).
- Per informazioni sui collegamenti della stazione di ingresso, fare riferimento ai relativi manuali.

Posizione di installazione del citofono

Altezza e area di installazione visibili dalla lente della videocamera (quando collegato ai modelli della serie VL-SVN511)

È possibile utilizzare le [Impostazioni visualizzazione ingrandita/zoom] sul monitor principale per selezionare l'area visibile quando un visitatore effettua la chiamata; le impostazioni disponibili sono [Ingrandita] e [Zoom]. (Impostazione predefinita: [Ingrandita])

- I valori che seguono corrispondono al citofono installato in posizione standard (il centro dell'altezza del citofono corrisponde a circa 1450 mm) e a livello del visitatore si trova a circa 500 mm dalla lente della videocamera.

Impostazione su "Ingrandita" (predefinita)

(Unità: mm)

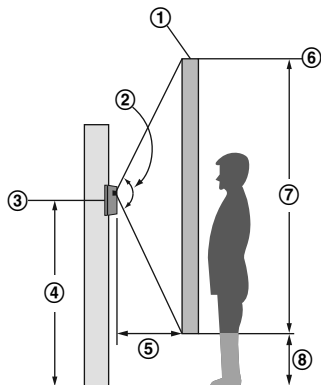

Vista guardando dall'alto



Immagine visualizzata sul monitor principale



- ① Campo immagine ② Circa 130° ③ Centro del citofono ④ Circa 1450 ⑤ Circa 500 ⑥ Circa 2500 ⑦ Circa 2100 ⑧ Circa 400 ⑨ Circa 170° ⑩ Circa 500

Impostazione su "Zoom"

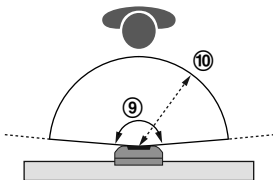
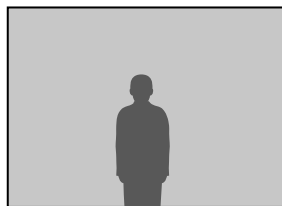
Visualizza una parte dell'immagine ingrandita con un rapporto di 2 volte le dimensioni effettive.

- La funzione dello zoom utilizza uno zoom digitale. Di conseguenza, la qualità delle immagini sottoposte a zoom è inferiore rispetto alle immagini con visualizzazione ingrandita.

Immagine visualizzata sul monitor principale

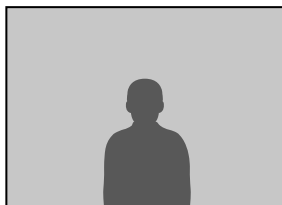

- È possibile utilizzare le [Impostazioni posizione di zoom] del monitor principale per selezionare l'area visibile desiderata durante lo zoom.
Fare riferimento a quanto segue e configurare il monitor principale.

Alto e basso

(Unità: mm)

Alto

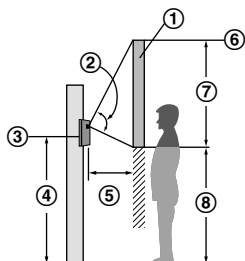

① Campo immagine ② Circa 80° ③ Centro del citofono ④ Circa 1450 ⑤ Circa 500 ⑥ Circa 2500 ⑦ Circa 1200 ⑧ Circa 1300

Sinistra e destra (guardando dall'alto)

(Unità: mm)

Sinistra

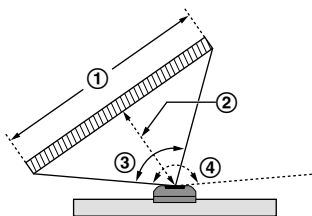

① Campo immagine: Circa 1200 ② Circa 500 ③ Circa 100° ④ Circa 170°

Centro (predefinito)

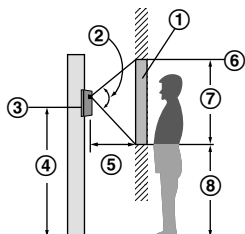

① Campo immagine ② Circa 80° ③ Centro del citofono ④ Circa 1450 ⑤ Circa 500 ⑥ Circa 1900 ⑦ Circa 900 ⑧ Circa 1000

Centro (predefinito)

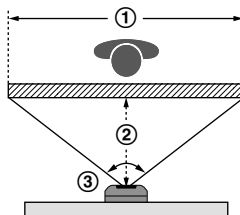

① Campo immagine: Circa 1300 ② Circa 500 ③ Circa 105°

Basso

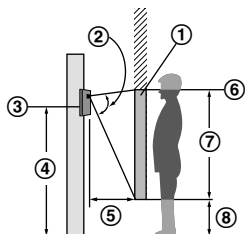

① Campo immagine ② Circa 80° ③ Centro del citofono ④ Circa 1450 ⑤ Circa 500 ⑥ Circa 1600 ⑦ Circa 1200 ⑧ Circa 400

Destra

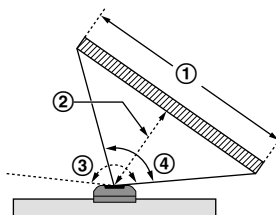

① Campo immagine: Circa 1200 ② Circa 500 ③ Circa 170° ④ Circa 100°

Installazione del citofono

Importante:

- Nella superficie inferiore del citofono e nella base di montaggio, sono presenti alcuni fori che consentono il drenaggio dell'acqua. Non chiuderli in fase di installazione.
- Quando viene utilizzato un impianto esistente (come ad esempio cavi per campanello):
 - È possibile che presenti tensione CA che potrebbe causare folgorazioni o danni al prodotto.
 - Non utilizzare mai i seguenti tipi di cavi. Consultare un tecnico/rivenditore qualificato.

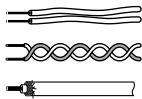

- Consultare la sezione "Tipo e lunghezza dei cavi" per informazioni in merito alla tipologia di cavi.

1 Fissare saldamente la base di montaggio (2) (accessorio) alla parete.

- Installare la base di montaggio su una parete verticale piana.

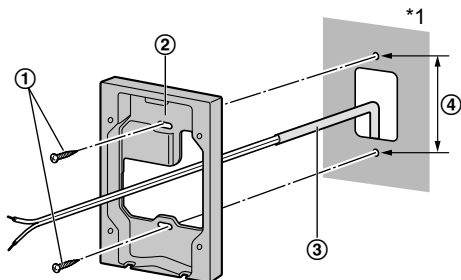

① Viti (acquistate localmente) × 2
(Modelli VL-SVN511AZ: inclusi)

③ Cavo (acquistato localmente)

④ 83,5 mm

*1 Al fine di evitare la formazione di condensa, riempire il più possibile il foro del cablaggio.

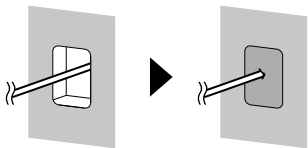

Quando si utilizza una scatola da incasso (opzionale): modello n. VL-MB554

Installare la scatola da incasso a filo (1) nella parete.

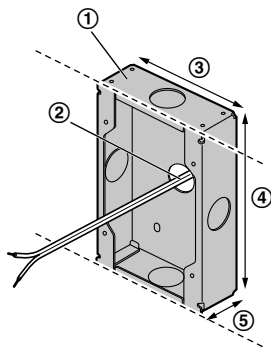

② Foro premarcato*1

③ 100 mm ④ 151 mm ⑤ 37 mm

*1 Aprire i fori premarcati solo per il necessario passaggio dei cavi.

2 Utilizzare una chiave a brugola (1) (accessorio) per allentare la vite A (2) e rimuovere il pannello frontale (3) del citofono.

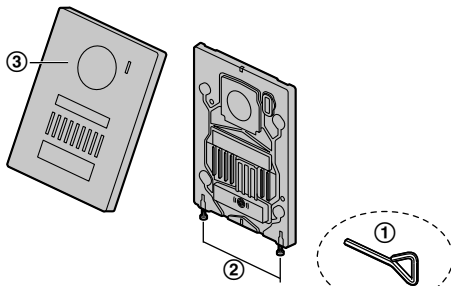

① Chiave a brugola da 2 mm

- 3** Collegare i cavi.
Allentare le viti. Inserire i cavi nei connettori dei terminali (non polarizzati), quindi serrare le viti (①).

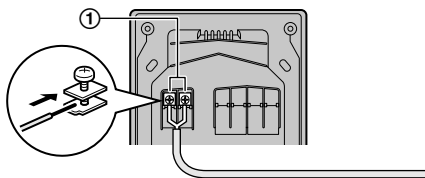

- ① – Coppia di serraggio raccomandata: 0,5 N·m {5,1 kgf·cm}
– Coppia di serraggio massima: 0,7 N·m {7,1 kgf·cm}

- 4** Fissare il citofono alla base di montaggio.

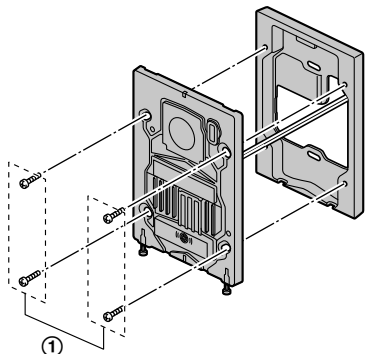

- ① Viti (accessorio) × 4

Quando si utilizza una scatola da incasso (opzionale): modello n. VL-MB554

Fissare il citofono alla scatola da incasso a filo.

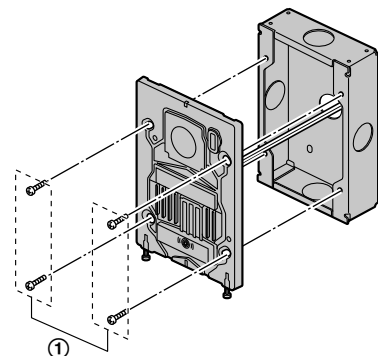

- ① Viti (accessorio) × 4

- 5** Fissare la placca del nome (①) (accessorio) al citofono e utilizzare la vite A (②) per fissare il pannello frontale.

- Scrivere il nome secondo necessità nella placca del nome.

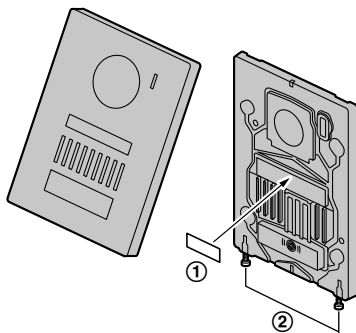

- ② Coppia di serraggio raccomandata: 0,35 N·m {3,6 kgf·cm}

Installazione dell'unità di alimentazione (solo per i modelli VL-SVN511EX/FX)

Informazioni sulla posizione di installazione

- Il dispositivo deve essere installato all'interno di un quadro o di un armadio elettrico.
- All'esterno dell'apparecchiatura dovrebbe essere inserito un dispositivo di disconnessione facilmente accessibile.
 - Il dispositivo di disconnessione esterno deve essere certificato e avere una linea di fuga e una distanza di sicurezza di 3 mm o superiore.

Precauzioni per il cablaggio

- Accertarsi di spegnere l'alimentazione all'interruttore prima di eseguire ogni tipo di lavoro all'impianto elettrico.
- Collegare sempre i cavi CA o CC ai terminali di connessione appropriati. L'errato collegamento dei cavi CA o CC può danneggiare l'unità di alimentazione.
- Per evitare che i cavi dell'alimentazione si scolleghino e per evitare folgorazioni, serrarli utilizzando le fascette stringicavo (accessorio) e fissare le protezioni dei cavi.

Come collegare il cavo dell'alimentazione (CA/CC):

Collegare l'unità di alimentazione (accessorio) e i cavi CA/CC (acquistati localmente).

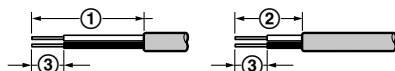

① 45 mm ② 25 mm ③ 7 mm

Vista frontale

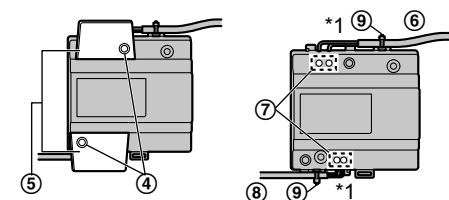

⑥ Cavo CA ⑧ Cavo CC

*1 Non collegare in senso inverso i cavi CA e CC. Ciò causerebbe malfunzionamenti.

Accertarsi che non ci siano cavi scoperti esposti all'esterno del prodotto.

Unità di alimentazione (con cavi senza protezione)

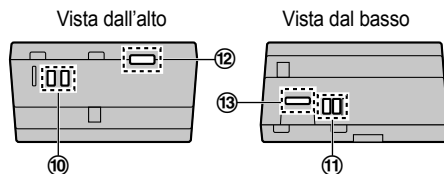

⑫ Foro per fascetta stringicavo CA

⑬ Foro per fascetta stringicavo CC

- 1 Denudare i cavi CA/CC come segue:
Cavo CA (①, ③), Cavo CC (②, ③)
- 2 Rimuovere le viti (④) quindi rimuovere le protezioni dei cavi (⑤).
- 3 Collegare il cavo CA (⑥) all'ingresso terminale CA (⑩)/in cavo CC (⑧) all'uscita terminale CC (⑪) nella parte superiore e inferiore dell'unità di alimentazione, quindi fissare i cavi serrando le viti (⑦).
 - Coppia di serraggio raccomandata:
 - Terminale CA: 0,5 N·m {5,1 kgf·cm}
 - Terminale CC: 0,45 N·m {4,6 kgf·cm}

⚠ CAUTION

Inserire i cavi saldamente e interamente nei terminali. Se i cavi non sono completamente inseriti, potrebbe essere generato del calore.

- 4 Utilizzare le fascette stringicavo (⑨) (accessorio) per fissare i cavi CA/CC (⑥) (⑧) (zona a doppio rivestimento) all'unità di alimentazione.
- 5 Accertarsi di sostituire le protezioni dei cavi (⑤).

Fissare alla guida DIN

Fissare seguendo l'ordine descritto di seguito in modo che il gancio (①) risulti posizionato verso il basso.

- 1 Gancio di aggancio (②) nella guida DIN (③).
- 2 Tirare verso il basso e tenere tirata la leva (④).
- 3 Fissare il gancio (①) alla guida DIN (⑤).

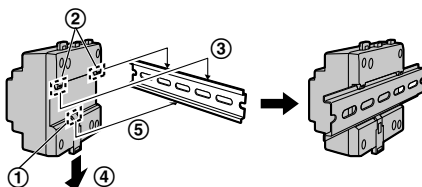

Installazione dell'unità di alimentazione (solo per i modelli VL-SVN511AZ)

Informazioni sulla posizione di installazione

- La spina del cavo CA si utilizza come dispositivo principale di disconnessione. Assicurarsi che la presa di corrente si trovi nelle vicinanze del prodotto e che sia facilmente accessibile.
- All'esterno dell'apparecchiatura dovrebbe essere inserito un dispositivo di disconnessione facilmente accessibile.
 - Il dispositivo di disconnessione esterno deve essere certificato e avere una linea di fuga e una distanza di sicurezza di 3 mm o superiore.

Precauzioni per il cablaggio

- Accertarsi che l'unità di alimentazione sia scollegata dalla presa di corrente prima di eseguire ogni tipo di lavoro all'impianto elettrico.
- Collegare sempre i cavi CA o CC al connettore o al terminale di connessione appropriati.
- Per evitare che il cavo CC si disconnetta e per evitare folgorazioni, fissare il cavo CC utilizzando una fascetta stringicavo (accessorio) e fissare la protezione del cavo.

Come collegare il cavo CA e il cavo CC:

Collegare l'unità di alimentazione (accessorio), il cavo CA (accessorio) e il cavo CC (acquistato localmente).

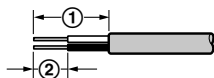

① 25 mm ② 7 mm

Vista frontale

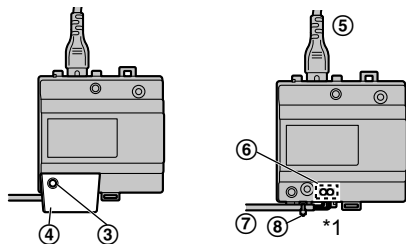

*1 Accertarsi che non ci siano cavi scoperti esposti all'esterno del prodotto.

Unità di alimentazione (con cavo senza protezione)

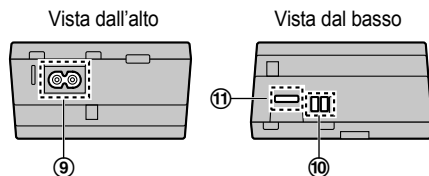

⑪ Foro per fascetta stringicavo CC

- 1 Denudare i cavi CC come segue:
Cavo CC (①, ②)
- 2 Rimuovere le viti (③) quindi rimuovere la protezione del cavo (④).
- 3 Collegare il cavo CA (⑤) (accessorio) all'ingresso connettore CA (⑨) nella parte superiore dell'unità di alimentazione. Quindi, collegare il cavo CC (⑦) (acquistato localmente) all'uscita terminale CC (⑩) sulla parte inferiore dell'unità di alimentazione e fissare i cavi serrando le viti (⑥).
 - Coppia di serraggio raccomandata: 0,45 N·m {4,6 kgf·cm}

⚠ CAUTION

Inserire i cavi saldamente e interamente nei connettori e nei terminali. Se i cavi non sono completamente inseriti, potrebbe essere generato del calore.

- 4 Utilizzare la fascetta stringicavo (⑧) (accessorio) per fissare il cavo CC (⑦) (zona a doppio rivestimento) all'unità di alimentazione.
- 5 Accertarsi di sostituire la protezione del cavo (④).

Montaggio a parete

Fissare saldamente l'unità di alimentazione alla parete.

① Viti (acquistate localmente) × 2
(Modelli VL-SVN511AZ: inclusi)

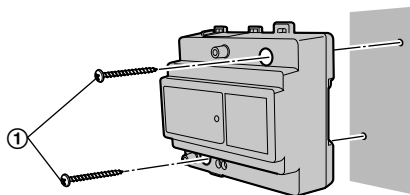

Posizione di installazione del monitor principale

Informazioni sulla posizione di installazione del monitor principale e della staffa di montaggio

- Collocare il monitor principale in una posizione in cui gli occhi di chi osserva risultino alla stessa altezza del centro del display.
- Per le ragioni che seguono, lasciare almeno 20 cm (①) di spazio sopra, sotto, a sinistra e a destra del monitor principale:
 - Per evitare malfunzionamenti e interruzioni del suono
 - Per garantire la possibilità di utilizzo del pulsante di ripristino (②) (il pulsante di ripristino è sulla parte inferiore del monitor principale)

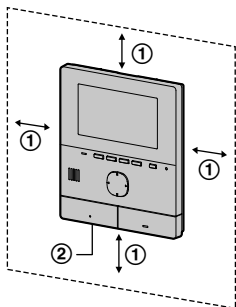

- Dopo aver deciso dove installare il monitor principale, fissare la staffa di montaggio nella posizione indicata di seguito.

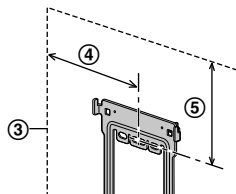

- ③ Posizione di installazione del monitor principale
- ④ 80,5 mm
- ⑤ 86,8 mm

Installazione del monitor principale

- 1 Fissare saldamente la staffa di montaggio (①) alla parete.
 - Installare la staffa di montaggio su una parete verticale piana (②).

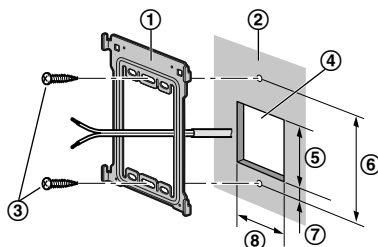

- ③ Viti (acquistate localmente)
(Modelli VL-SVN511AZ: inclusi)
- ④ Foro nella parete ⑤ 60 mm ⑥ 83,5 mm
- ⑦ 7 mm ⑧ 50 mm

- 2 Collegare il cavo CC e i cavi.
 - Collegare correttamente i cavi in base a quanto indicato nella sezione "Schema dell'impianto elettrico".

2-1 Come collegare il cavo CC

- ① Rimuovere la vite A (①) quindi rimuovere la protezione del cavo.
- ② Allentare la vite B (②) quindi inserire i cavi del cavo CC nei connettori del terminale (non polarizzati) e serrare le viti.
 - Coppia di serraggio raccomandata: 0,8 N·m {8,2 kgf·cm}
- ③ Utilizzare la fascetta stringicavo (⑤) (accessorio) per fissare il cavo CC (zona a doppio rivestimento) al monitor principale.
- ④ Accertarsi di sostituire la protezione del terminale.

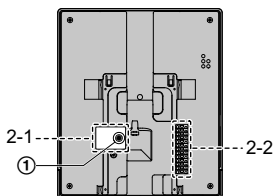

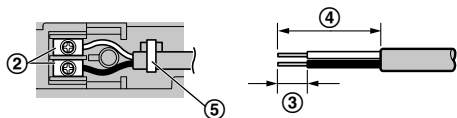

Cavo denudato nella punta
 ③ 7 mm ④ 30 mm

2-2 Come eseguire i collegamenti dei cavi
 Tenendo premuto il pulsante (⑥) con un oggetto appuntito come un cacciavite, inserire il cavo nel connettore del terminale (⑦). (Per scollegare un cavo, tirare il cavo verso l'esterno tenendo premuto il pulsante (⑥)).

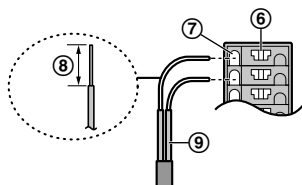

⑧ Cavo denudato nella punta di 9mm
 ⑨ Cablaggio dal citofono

Importante:

Non collegare il cavo di alimentazione (potrebbero verificarsi danni).

- 3 Montare il monitor principale sulla staffa di montaggio.

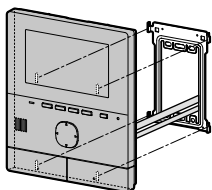

3-1 Allineare la linguetta nella parte inferiore della staffa con la scanalatura nel monitor principale.

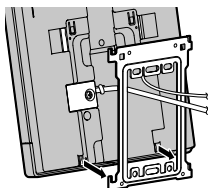

3-2 Allineare la linguetta nella parte superiore della staffa con la scanalatura nel monitor principale,

quindi spingere il monitor principale verso il basso fino a che non risulti saldamente fissato.

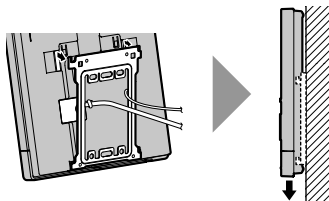

Installazione della scatola dei relè

Cablaggio in fase di collegamento del cavo del monitor principale e blocco elettrico utilizzando una scatola dei relè

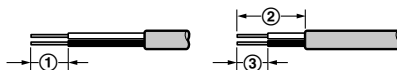

① 9 mm ② 25 mm ③ 7 mm

Vista frontale

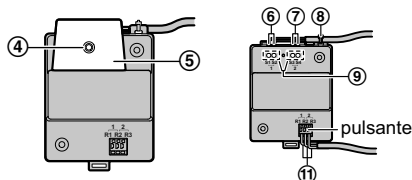

Scatola dei relè (con cavo senza protezione)

Vista dall'alto

Vista dal basso

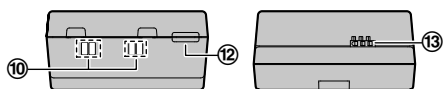

⑫ Foro per fascetta stringicavo

- 1 Denudare i cavi provenienti dal monitor principale (①) e il cavo proveniente dal blocco elettrico (②, ③)
- 2 Rimuovere la vite (④) quindi rimuovere la protezione del cavo (⑤).
- 3 Collegare i cavi provenienti dal blocco elettrico (⑥, ⑦): se sono collegati 2 blocchi elettrici al terminale del blocco elettrico (⑩) nella parte superiore della scatola dei relè, quindi fissare i cavi serrando le viti (⑨).
 - Coppia di serraggio raccomandata: 0,45 N·m {4,6 kgf·cm}

-
- 4 Utilizzare la fascetta stringicavo (⑧) (accessorio) per fissare i cavi provenienti dal blocco elettrico (⑥), (⑦) (zona a doppio rivestimento) alla scatola dei relè.
 - 5 Accertarsi di sostituire la protezione del cavo (⑤).
 - 6 Tenendo premuto il pulsante con un oggetto appuntito come un cacciavite, inserire il cavo proveniente dal monitor principale (⑩) nel connettore del terminale del monitor principale (⑬).
(per scollegare un cavo, tirare il cavo verso l'esterno tenendo premuto il pulsante).

Installazione a parete

Per ulteriori informazioni, fare riferimento alle sezioni "Fissare alla guida DIN" (pagina 12) e "Montaggio a parete" (pagina 13).

Guía de instalación

Nombre del modelo	Sistema de Videoportero	Estación de la puerta
Modelo n°	Serie VL-SVN511	VL-V555

- Esta guía es para los 2 modelos anteriores.
- La composición de los modelos VL-SVN511 consta del VL-MVN511 y el VL-V555.

VL-MVN511

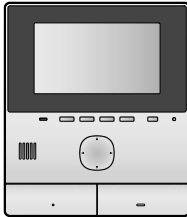

Estación de control principal

VL-V555



Estación de la puerta

- Para los usuarios del VL-V555: consulte la guía de instalación del control principal al que está conectado el portero electrónico.
- En esta guía, la estación de la puerta se describe como "portero electrónico" y la estación de control principal se describe como "control principal".
- En este manual, el sufijo de cada número de modelo (por ejemplo, "EX" en "VL-SVN511EX") se omite a menos que sea necesario.

Nota para el instalador

- Antes de intentar conectar o utilizar este producto, lea la etiqueta que encontrará en la parte trasera del portero electrónico y del control principal.
- Lea esta guía con atención e instale el producto de forma segura y correcta siguiendo las instrucciones. Lea con atención la información que se encuentra en la sección titulada "Para su seguridad".
- Utilice solo las uniones/accesorios especificados por el fabricante.
- La instalación se llevará a cabo de acuerdo con todas las normas de instalación aplicables.
- Panasonic no asume ninguna responsabilidad por heridas o daños en sus pertenencias causados por fallos derivados de una instalación o funcionamiento incorrecto que sea contradictorio con esta guía. Además, cualquier mal funcionamiento resultante no estará cubierto por la garantía.
- Después de la instalación, asegúrese de dejarle esta guía al cliente.

Para su seguridad

Para evitar heridas graves, la muerte o la pérdida de propiedad, lea esta sección con atención antes de utilizar el producto para asegurarse de que lo utiliza correctamente y de forma segura.



Cómo evitar incendios, descargas eléctricas y cortocircuitos

- **Deje el trabajo de instalación al distribuidor. El trabajo de instalación requiere técnica y experiencia. No cumplir con esto puede provocar un incendio, una descarga eléctrica o daños al producto. Consulte al distribuidor.**
- **El trabajo de conexión eléctrica solo debe realizarlo un personal cualificado. Es necesaria una certificación para realizar el trabajo de conexión eléctrica. Consulte a su distribuidor.**
- Utilice solo la unidad de alimentación especificada y el cable de CA.
- No intente desmontar ni modificar este producto. Para reparaciones, póngase en contacto con un centro de reparaciones autorizado.
- Nunca instale el cableado durante una tormenta eléctrica.
- No conecte dispositivos no especificados.
- No conecte un cable de alimentación a un terminal que no esté especificado en esta guía.
- Cuando abra agujeros en las paredes para la instalación o el cableado, o cuando asegure el cable de alimentación, compruebe que no daña el cableado ni el conducto existente.
- No realice ninguna conexión del cableado cuando la unidad de alimentación esté encendida.
- No utilice la unidad de alimentación proporcionada para instalaciones exteriores (es solo para uso interior).
- No instale el control principal ni la unidad de alimentación en los siguientes lugares:
 - Lugares en los que el control principal y la unidad de alimentación pueden salpicarse con agua o productos químicos.
 - Lugares en los que hay una elevada concentración de polvo o una humedad elevada.
- No realice ninguna acción (como ensamblar, doblar, estirar, agrupar, doblar a la fuerza, dañar, alterar, exponer a superficies de calor o colocar objetos pesados en el cable de alimentación) que puedan

dañar el cable de alimentación. Si utiliza este producto con un cable de alimentación dañado podrían producir descargas eléctricas, cortocircuitos o un incendio. Para reparaciones, póngase en contacto con un centro de reparaciones autorizado.

- Cuando se utilicen los alambres de un timbre existente, es posible que tengan tensión de CA. Póngase en contacto con un centro de reparación autorizado.

Cómo evitar accidentes y heridas

- No instale ni utilice el producto en instalaciones sanitarias si las normativas publicadas en dichas instalaciones lo prohíben. Es posible que los hospitales o las instalaciones sanitarias utilicen equipos que se vean afectados por la energía externa de radiofrecuencia (RF).
- No instale ni utilice este producto cerca de dispositivos controlados automáticamente, como por ejemplo puertas automáticas o alarmas contra incendios. Las ondas de radio que emite este producto pueden hacer que estos dispositivos fallen y causen un accidente.













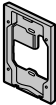



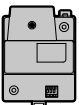

Cómo evitar descargas eléctricas

- Si el cableado es subterráneo, no realice ninguna conexión subterránea.
- Si el cableado es subterráneo, utilice un tubo de protección.
- Si el cableado es exterior, utilice un tubo de protección o un protector de sobretensión.

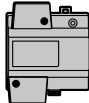
Cómo evitar heridas

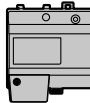
- Instale el producto firmemente siguiendo las instrucciones de esta guía para evitar que se caiga de la pared. Evite la instalación en paredes de baja resistencia, como placas de yeso, hormigón poroso, bloque de hormigón o paredes de chapa (menos de 18 mm de grosor).

Accesorios proporcionados para la instalación

Para el portero electrónico				
		 *1		
Base de montaje × 1	Tornillo × 4 (4 mm × 12 mm)	Tornillo × 2 (3.8 mm × 20 mm)	Placa de identificación × 2 (incl. 1 de repuesto)	Llave hexagonal × 1
Para el control principal*2		Caja de relés y elementos relacionados*2		
				
	 *1			
Soporte de montaje × 1	Tornillo × 2 (4 mm × 16 mm)	Caja de relés × 1 (VL-RLY1)	Tornillo × 2 (4 mm × 40 mm)	
Unidad de alimentación y elementos relacionados*3		Unidad de alimentación y elementos relacionados*1		
				
				
Unidad de alimentación × 1 (VL-PS240)	Brida × 2	Unidad de alimentación × 1 (VL-PS241)	Cable de CA × 1	Tornillo × 2 (4 mm × 40 mm)

Importante:

- Para instalar y configurar el portero electrónico y el control principal, necesitará los siguientes elementos adicionales.

[Adquiridos localmente]

- Tornillos (para base de montaje: × 2, para soporte de montaje: × 2, para caja de relés: × 2):*3



Prepare los tornillos (→el dibujo de la derecha) según el material, la estructura, la fuerza y otros factores del área de montaje y el peso total de los objetos que se van a montar.

- Cables de alimentación (cables de CA/CC), alambres (para el portero electrónico y otras conexiones): Prepare los cables y alambres de la especificación adecuada. (→"Tipo y longitud del alambre")

Nota:

- Las ilustraciones mostradas en los manuales pueden variar ligeramente con respecto al producto en cuestión.

*1 Solo para los modelos VL-SVN511 AZ

*2 No se incluyen en los modelos VL-V555.

*3 Solo para los modelos VL-SVN511 EX/FX

Precauciones para la instalación

Para evitar fallos o interrupciones en la comunicación, no instale el portero electrónico o el control principal en las siguientes ubicaciones:

- Lugares donde se produce vibración u otro tipo de impacto.
- Lugares donde el eco es frecuente.
- Lugares cerca de una elevada concentración de polvo, sulfuro de hidrógeno, amoníaco, azufre o humos nocivos.

Para el portero electrónico

- Si brilla una luz intensa en el portero electrónico, es posible que no se distinga la cara del visitante. No coloque el portero electrónico en las siguientes ubicaciones:
 - Lugares en los que la mayor parte del fondo es el cielo.
 - Lugares en los que el fondo es una pared blanca y la luz directa del sol se refleja en ella.
 - Lugares en los que la luz directa del sol brilla sobre el portero electrónico.
- No coloque el portero electrónico en lugares donde se produzca eco, ya que esto provocará que el portero electrónico emita un pitido con frecuencia.
- La protección contra el polvo/protección contra el agua es IP54.
Solo cuando se realice un trabajo de instalación que se especifique en esta guía y un tratamiento apropiado de protección del agua.
- Compruebe que la parte trasera del portero electrónico no está sujeta a agua.
- La cubierta de la lente del portero electrónico puede condensarse dependiendo del lugar de la instalación. Esto puede provocar que las imágenes se oscurezcan. La condensación se disipará a medida que aumente la temperatura.

Para el control principal

- Instale el control principal lejos de dispositivos electrónicos como televisores, radios, ordenadores, aires acondicionados, paneles de control de la caldera con intercomunicador, equipos de seguridad para el hogar, dispositivos inalámbricos o teléfonos inalámbricos digitales.
- No instale el control principal en lugares que se vean afectados por ondas de radio de gran frecuencia (cerca de antenas de radiofusión, etc.). Esto puede hacer que la pantalla parpadee o que se produzca un ruido con interrupciones.
- Deje al menos 20 cm de espacio encima, debajo y a cada lado del control principal. No realice la instalación en una pared que esté empotrada profundamente.
- No instale el control principal dentro de una pared.
- Asegúrese de que instala el control principal a más de 5 m de distancia del portero electrónico.
- El producto funciona en el intervalo de frecuencia de 2,412 GHz a 2,472 GHz con una potencia de transmisión de 100 mW (máx.). Consulte la sección "Para el mejor rendimiento" en las instrucciones de funcionamiento.
- En zonas rodeadas por fuertes campos eléctricos, es posible que se produzcan alteraciones en la imagen o el sonido del control principal.

Diagrama esquemático del cableado

Realice la configuración correctamente según el siguiente diagrama esquemático del cableado y el "Tipo y longitud del alambre".

- Para obtener información acerca de números de pedido o de dispositivos adicionales que pueden conectarse, consulte la sección "Accesorios adicionales/de repuesto" en las instrucciones de funcionamiento.
- Para los usuarios del VL-V555: Consulte el diagrama del cableado del portero electrónico al que está conectado el VL-V555.

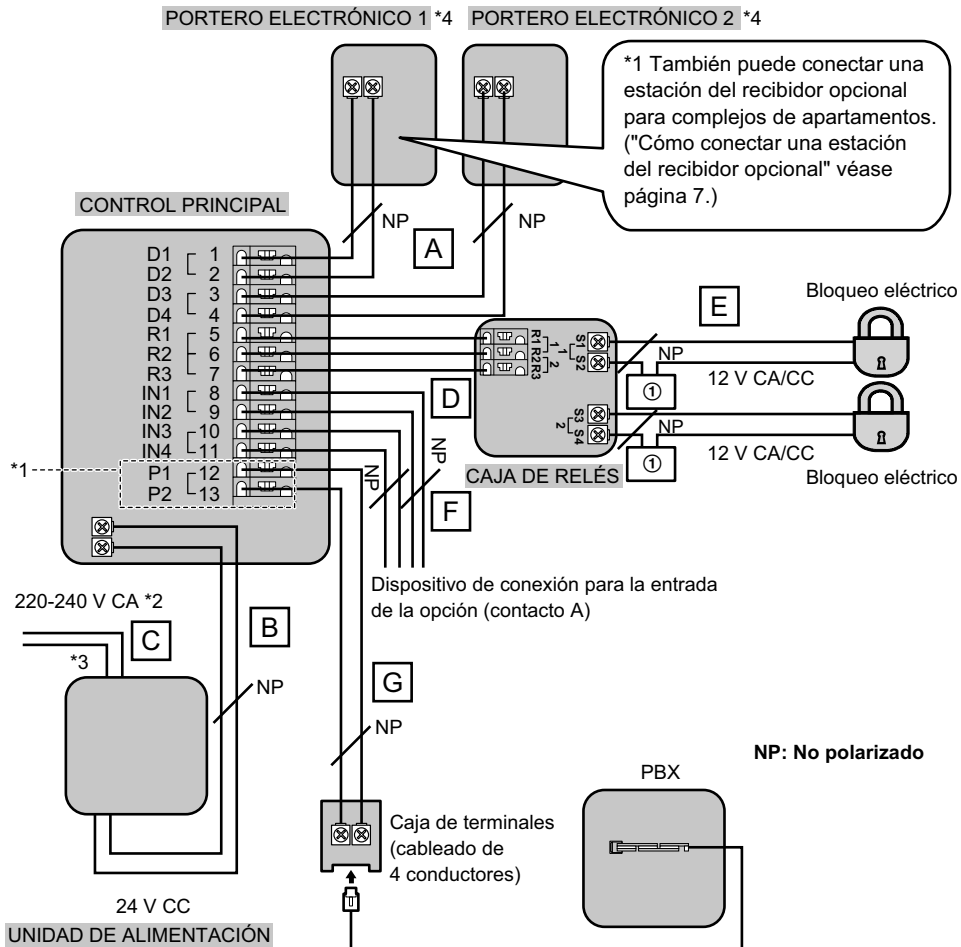

① Unidad de alimentación

*1 Solo para los modelos VL-SVN511AZ

*2 Solo para los modelos VL-SVN511EX/FX

*3 Modelos VL-SVN511 AZ: Utilice solo el cable de CA proporcionado.

*4 Cuando use un portero electrónico adicional, el número máximo de bloqueos eléctricos que se pueden conectar al portero electrónico depende del portero electrónico. Póngase en contacto con su distribuidor para obtener más información.

Para los usuarios del VL-V554:

- Asegúrese de conectar únicamente los bloqueos eléctricos de la compuerta del vehículo a los terminales S3/S4 de los porteros electrónicos.
- Asegúrese de conectar únicamente los bloqueos eléctricos de la puerta a los terminales S1/S2 de los porteros electrónicos.

Tipo y longitud del alambre

Tirada de cableado		Tipo de alambre *1		
		Diámetro		Longitud (Máx.)
Control principal – Portero electrónico (incluida la estación del receptor)	A	ø 0.65 mm	22 AWG	100 m
		ø 1.0 mm	18 AWG	130 m
		ø 0.5 mm	CAT 5	50 m
Control principal – Unidad de alimentación	B	ø 0.65 mm	22 AWG	10 m
		ø 1.0 mm	18 AWG	20 m
Unidad de alimentación – Fuente de alimentación de CA	C	ø 1,2 mm – ø 2,0 mm (17 AWG – 12 AWG)		Sin requisitos
Control principal – Caja de relés	D	ø 0.65 mm	22 AWG	100 m
		ø 1.0 mm	18 AWG	130 m
Caja de relés – Bloqueo eléctrico *2	E	ø 0,5 mm – ø 1,2 mm (24 AWG – 17 AWG)		Según la especificación del dispositivo conectado.
Control principal – Dispositivo de conexión para la entrada de la opción (contacto A) *2	F	ø 0,5 mm – ø 1,2 mm (24 AWG – 17 AWG)		Según la especificación del dispositivo conectado.
Control principal – PBX	G	ø 0.65 mm	CAT 3 o 22 AWG	100 m

*1 Tipo: Cable de un solo par con cubierta exterior (funda)

Conductor: Cobre sólido

- Tiene que utilizarse un cableado de alimentación certificado con este equipo. Se considerarán las pertinentes normativas nacionales de instalación y/o equipamiento. De acuerdo con el IEC 60227, se utilizará un cableado de alimentación certificado no más ligero que el cableado flexible de cloruro de polivinilo.

*2 Cuando utilice un bloqueo eléctrico o un dispositivo de conexión para la entrada de la opción (contacto A), seleccione un dispositivo que cumpla con las siguientes directrices:

- Terminal de conexión del bloqueo eléctrico (S1/S2, S3/S4):
 - Contacto de cierre seco N/O
 - 12 V CA/CC, menos de 1 A
- Dispositivo de conexión para el terminal (IN1/IN2/IN3/IN4) de entrada de la opción (contacto A):
 - Método de entrada: Contacto sin tensión
 - Tensión de circuito abierto entre terminales: CC de 7 V o menos
 - Tiempo definido de detección: 0,1 segundos o más
 - Cortocircuito entre terminales: 5 mA o menos
 - Valor de resistencia: produce: 500 Ω o menos, rompe: 15 KΩ o más

■ **Cómo conectar una estación del receptor opcional** (solo modelos VL-SVN511AZ)

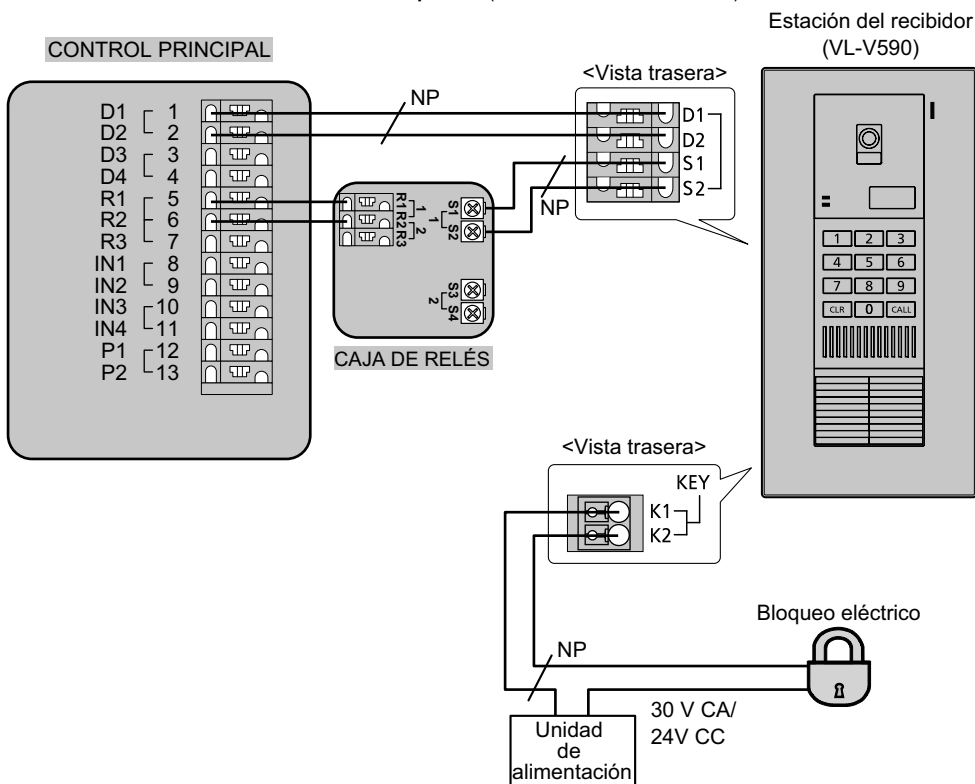

<Cómo conectar una estación del receptor opcional para complejos de apartamentos>

- Asegúrese de realizar lo siguiente para garantizar un funcionamiento correcto
 - Conectar el terminal D1/D2 del control principal al terminal D1/D2 de la estación del receptor.
 - Conectar el terminal R1/R2 del control principal al terminal R1/R2 de la caja de relés.
 - Conectar el terminal S1/S2 de la caja de relés al terminal S1/S2 de la estación del receptor.
 - Cuando lo conecte al control principal, cambie el ajuste [Conexión del receptor] a [Dispositivos conectados] usando el control principal. (→Instrucciones de funcionamiento del sistema de Videoportero.)
- Consulte los manuales de la estación del receptor para obtener información acerca de sus conexiones.

Posición de instalación del portero electrónico

Altura de la instalación y área de visión de la lente de la cámara (cuando se conecte a la serie VL-SVN511)

Puede utilizar el ajuste [Ajustes de pantalla panorámica/ampliación de la pantalla] del control principal para seleccionar el área de visión cuando llame un visitante; los ajustes disponibles son [Pantalla panorámica] y [Ampliación de la pantalla]. (Ajuste por defecto: [Pantalla panorámica])

- Los siguientes valores se utilizan cuando el portero electrónico está instalado en posición normal (el centro de la altura del portero electrónico es aproximadamente de 1450 mm) y el visitante se encuentra a una distancia de unos 500 mm de la lente de la cámara.

Cuando se establece para la pantalla panorámica (por defecto)

(Unidades: mm)

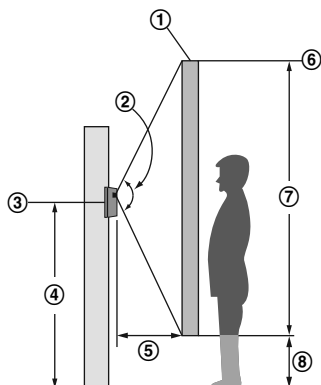

Una vista cuando se mira desde arriba



Imagen mostrada en el control principal



- ① Rango de la imagen ② Aprox. 130° ③ Centro del portero electrónico ④ Aprox. 1450 ⑤ Aprox. 500
⑥ Aprox. 2500 ⑦ Aprox. 2100 ⑧ Aprox. 400 ⑨ Aprox. 170° ⑩ Aprox. 500

Cuando se establece para la ampliación de pantalla

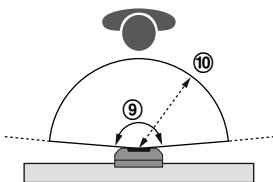
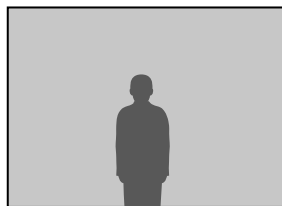
Muestra una parte de la imagen panorámica 2 veces el tamaño.

- La función de ampliación utiliza un zoom digital. Como consecuencia, la calidad de las imágenes ampliadas es menor que la de las imágenes de una pantalla panorámica.

Imagen mostrada en el control principal

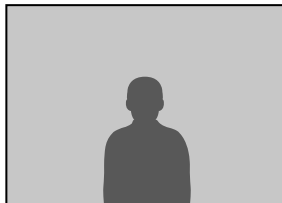

- Puede utilizar el ajuste [Ajustes de la posición de ampliación] del control principal para seleccionar el área de visión deseada cuando lo amplíe. Consulte lo siguiente y configure el control principal.

Arriba y abajo

(Unidades: mm)

Arriba

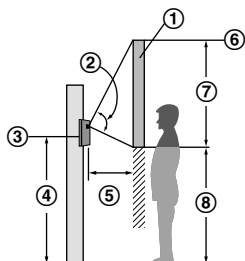

- ① Rango de la imagen ② Aprox. 80° ③ Centro del portero electrónico ④ Aprox. 1450 ⑤ Aprox. 500
⑥ Aprox. 2500 ⑦ Aprox. 1200 ⑧ Aprox. 1300

Centro (por defecto)

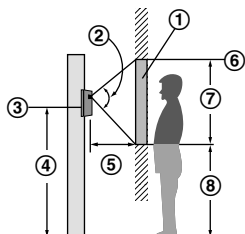

- ① Rango de la imagen ② Aprox. 80° ③ Centro del portero electrónico ④ Aprox. 1450 ⑤ Aprox. 500
⑥ Aprox. 1900 ⑦ Aprox. 900 ⑧ Aprox. 1000

Abajo

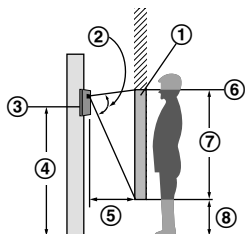

- ① Rango de la imagen ② Aprox. 80° ③ Centro del portero electrónico ④ Aprox. 1450 ⑤ Aprox. 500
⑥ Aprox. 1600 ⑦ Aprox. 1200 ⑧ Aprox. 400

Izquierda y derecha (cuando se mira desde arriba)

(Unidades: mm)

Izquierda

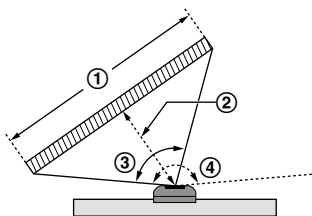

- ① Rango de la imagen: Aprox. 1200 ② Aprox. 500
③ Aprox. 100° ④ Aprox. 170°

Centro (por defecto)

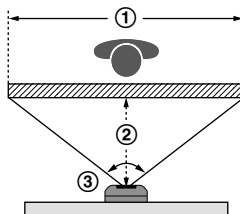

- ① Rango de la imagen: Aprox. 1300 ② Aprox. 500
③ Aprox. 105°

Derecha

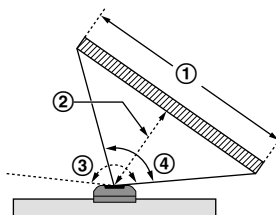

- ① Rango de la imagen: Aprox. 1200 ② Aprox. 500
③ Aprox. 170° ④ Aprox. 100°

Cómo instalar el portero electrónico

Importante:

- En la superficie superior del portero electrónico y la base de montaje, encontrará unos orificios para permitir el drenaje del agua. No los tape cuando realice la instalación.
- Cuando se utiliza un cableado existente (como los alambres de un timbre):
 - Puede contener tensión de CA que puede provocar descargas eléctricas y/o dañar el producto.
 - Nunca utilice los siguientes tipos de cableado. Póngase en contacto con un técnico/distribuidor cualificado.

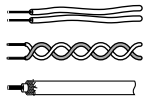

- Consulte "Tipo y longitud del alambre" para obtener información acerca de los materiales de cableado.

1 Fije de forma segura la base de montaje (2) (accesorio) a la pared.

- Instale la base de montaje en una pared plana y vertical.

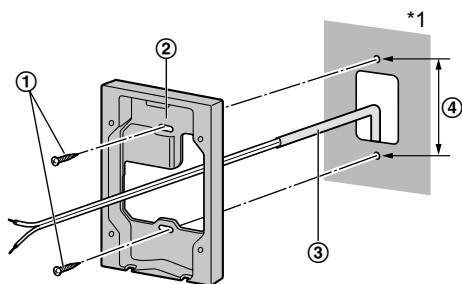

- ① Tornillos (adquiridos localmente) × 2 **(modelos VL-SVN511AZ: incluido)**
- ③ Alambre (adquirido localmente)
- ④ 83.5 mm

*1 Para evitar la condensación de agua, rellene un orificio para el cableado tanto como sea posible.

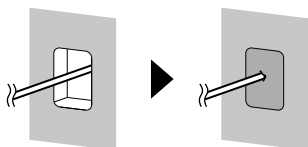

Cuando utilice la caja de montaje (opcional): Modelo n° VLL-MB554

Instale la caja de montaje a ras (1) de la pared.

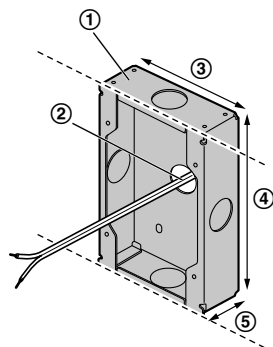

② Orificio de expulsión*1

③ 100 mm ④ 151 mm ⑤ 37 mm

*1 Abra solo los orificios de expulsión según sea necesario para el cableado.

2 Utilice una llave hexagonal (1) (accesorio) para aflojar el tornillo A (2) y retirar el panel frontal (3) del portero electrónico.

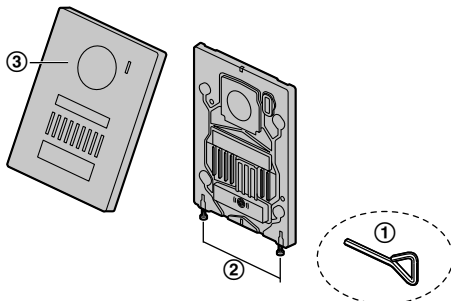

① Llave hexagonal de 2 mm

- 3** Conecte los alambres.
Aloje los tornillos. Introduzca los alambres en los conectores del terminal (no polares) y, a continuación, apriete los tornillos (1).

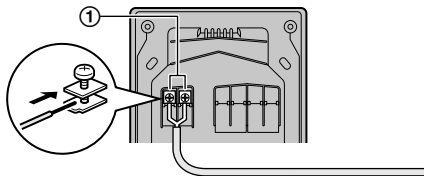

- ① – Par de torsión recomendado: 0,5 N·m {5,1 kgf·cm}
– Par de torsión máximo: 0,7 N·m {7,1 kgf·cm}

- 4** Fije el portero electrónico a la base de montaje.

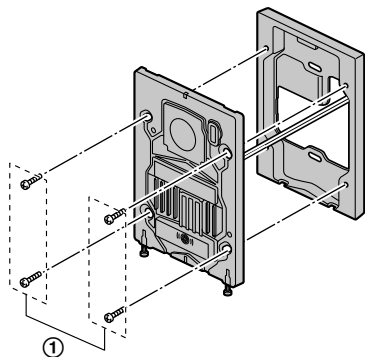

- ① Tornillos (accesorio) × 4

Cuando utilice la caja de montaje (opcional): Modelo n° VLL-MB554

Fije el portero electrónico a la caja de montaje a ras.

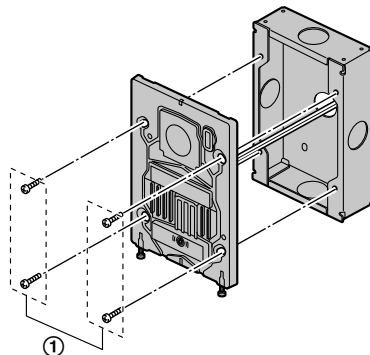

- ① Tornillos (accesorio) × 4

- 5** Fije la placa de identificación (1) (accesorio) al portero electrónico y utilice el tornillo A (2) para asegurar el panel frontal.

- Escriba el nombre de la placa de identificación según sea necesario.

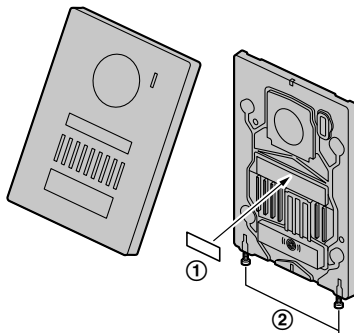

- ② Par de torsión recomendado: 0,35 N·m {3,6 kgf·cm}

Cómo instalar la unidad de alimentación (solo para los modelos VL-SVN511EX/FX)

Acercas del lugar de la instalación

- El dispositivo debe instalarse dentro de un panel o armario eléctrico.
- Se incorporará un dispositivo de desconexión de fácil acceso externo al equipo.
 - El dispositivo de desconexión externo debe estar certificado y tener una distancia de 3 mm o más entre la línea de fuga y de aire.

Precauciones para el cableado

- Asegúrese de que apaga la corriente en el interruptor antes de realizar cualquier trabajo de cableado.
- Conecte siempre los cables de CA o de CC a los terminales de conexión adecuados. Una conexión errónea de los cables de CA o de CC puede dañar la unidad de alimentación.
- Para evitar que se desconecten los cables de alimentación y para evitar descargas eléctricas, asegure los cables de alimentación con bridas (accesorio) y fije las cubiertas de los cables.

Cómo conectar el cable de alimentación (CA/CC):

Conecte la unidad de alimentación (accesorio) y los cables de CA y de CC (adquiridos localmente).

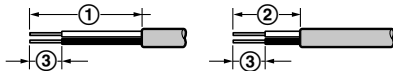

① 45 mm ② 25 mm ③ 7 mm

Vista frontal

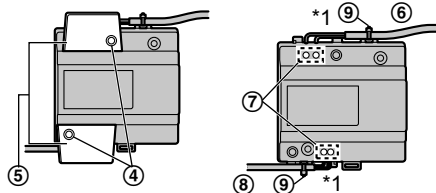

⑥ Cable de CA ⑧ Cable de CC

*1 No conecte el cable de CA y el cable de CC a la inversa. Eso podría provocar que no funcionase. Compruebe que no hay cables pelados expuestos fuera del producto.

Unidad de alimentación (con las cubiertas de los cables quitadas)

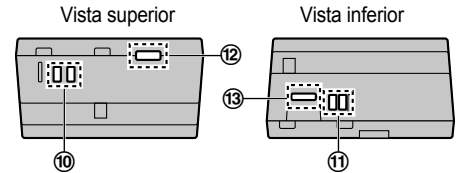

⑩ Orificio para la brida del cable de CA

⑪ Orificio para la brida del cable de CC

- 1 Pele los cables de CA/CC de la siguiente forma: Cable de CA (①, ③), cable de CC (②, ③)
- 2 Retire los tornillos (④) y, a continuación, retire las cubiertas de los cables (⑤).
- 3 Conecte el cable de CA (⑥) al terminal de entrada de CA (⑩)/Cable de CC (⑧) al terminal de salida de CC (⑪) en la parte superior e inferior de la unidad de alimentación y, a continuación, asegure los alambres apretando los tornillos (⑦).
 - Par de torsión recomendado:
 - Terminal de CA: 0,5 N·m {5,1 kgf·cm}
 - Terminal de CC: 0,45 N·m {4,6 kgf·cm}

⚠ CAUTION

Inserte el cable firmemente hasta el final de los terminales. Si los cables no se insertan hasta el final, podría provocar un sobrecalentamiento.

- 4 Utilice las bridas (⑨) (accesorio) para asegurar los cables de CA/CC (⑥) (⑧) (área con doble revestimiento) a la unidad de alimentación.
- 5 Asegúrese de reemplazar las cubiertas de los cables (⑤).

Fijar el raíl DIN

Fijelo en el orden que se describe a continuación de manera que el gancho (①) se encuentre en la parte inferior.

- 1 Cuelgue el gancho (②) en el raíl DIN (③).
- 2 Tire y mantenga la palanca hacia abajo (④).
- 3 Asegure el gancho (①) al raíl DIN (⑤).

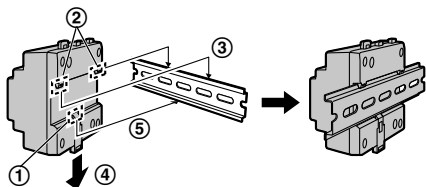

Cómo instalar la unidad de alimentación (solo para modelos VL-SVN511AZ)

Acercas del lugar de la instalación

- La clavija del cable de CA se utiliza como el dispositivo principal de desconexión. Asegúrese de que la salida de corriente está cerca del producto y se puede acceder a ella fácilmente.
- Se incorporará un dispositivo de desconexión de fácil acceso externo al equipo.
 - El dispositivo de desconexión externo debe estar certificado y tener una distancia de 3 mm o más entre la línea de fuga y de aire.

Precauciones para el cableado

- Asegúrese de que la unidad de alimentación está desconectada antes de realizar cualquier trabajo de cableado.
- Conecte siempre los cables de CA o de CC al conector o al terminal de conexión adecuado.
- Para evitar que se desconecte el cable de CC y para evitar descargas eléctricas, asegure el cable de CC con bridas (accesorio) y fije la cubierta del cable.

Cómo conectar el cable de CA y el cable de CC:

Conecte la unidad de alimentación (accesorio), el cable de CA (accesorio) y el cable de CC (adquirido localmente).

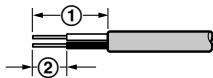

① 25 mm ② 7 mm

Vista frontal

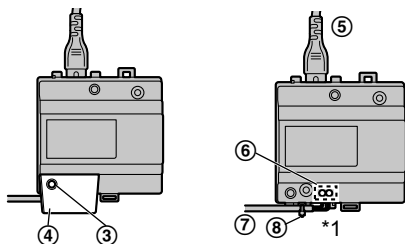

*1 Compruebe que no hay cables pelados expuestos fuera del producto.

Unidad de alimentación (con la cubierta del cable quitada)

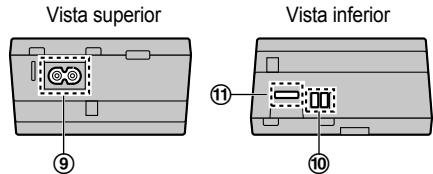

⑪ Orificio para la brida del cable de CC

- 1 Pele los cables de CC de la siguiente forma:
Cable de CC (①, ②)
- 2 Retire los tornillos (③) y, a continuación, retire la cubierta del cable (④).
- 3 Conecte el cable de CA (⑤) (accesorio) al conector IN de CA (⑨) en la parte superior de la unidad de alimentación. A continuación, conecte el cable de CC (⑦) (adquirido localmente) al terminal de salida de CC (⑩) en la parte inferior de la unidad de alimentación y asegure los alambres apretando los tornillos (⑥).
 - Par de torsión recomendado: 0,45 N·m {4,6 kgf·cm}

⚠ CAUTION

Inserte los cables firmemente hasta el final del conector y de los terminales. Si los cables no se insertan hasta el final, podría provocar un sobrecalentamiento.

- 4 Utilice la brida (⑧) (accesorio) para asegurar el cable de CC (⑦) (área con doble revestimiento) a la unidad de alimentación.
- 5 Asegúrese de reemplazar la cubierta del cable (④).

Montaje en pared

Fije de manera segura la unidad de alimentación a la pared.

① Tornillos (adquiridos localmente) × 2
(modelos VL-SVN511AZ: incluido)

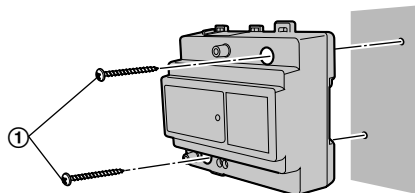

Posición de instalación del control principal

Acerca de la posición de instalación del control principal y del soporte de montaje

- Coloque el control principal en una posición en la que sus ojos se encuentren a la misma altura que el centro de la pantalla.
- Deje al menos 20 cm (1) de espacio encima, debajo y a cada lado del control principal por los siguientes motivos:
 - Evitar un mal funcionamiento y un corte del sonido
 - Garantizar que se comprueba que puede utilizarse el botón de reinicio (2) (el botón de reinicio se encuentra en la parte inferior del control principal)

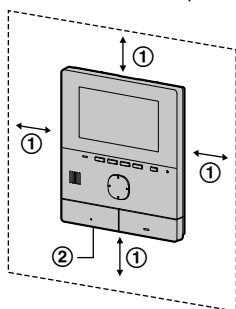

- Una vez que decida dónde va a instalar el control principal, fije el soporte de montaje en la ubicación que se muestra a continuación.

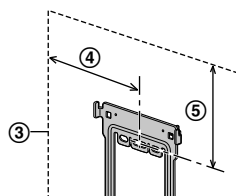

- ③ Posición de instalación del control principal
- ④ 80,5 mm
- ⑤ 86,8 mm

Cómo instalar el control principal

- 1 Fije de forma segura el soporte de montaje (1) a la pared.
 - Instale el soporte de montaje en una pared plana y vertical (2).

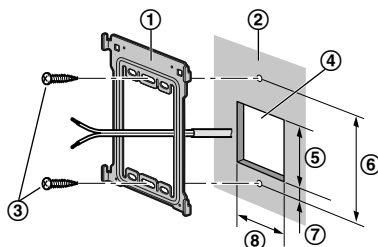

- ③ Tornillos (adquiridos localmente) (modelos VL-SVN511AZ: incluido)
- ④ Orificio en la pared ⑤ 60 mm ⑥ 83,5 mm ⑦ 7 mm ⑧ 50 mm

- 2 Conecte el cable de CC y los alambres.
 - Conecte los alambres correctamente según el "diagrama esquemático del cableado".

2-1 Cómo conectar el cable de CC

- 1 Retire el tornillo A (1) y, a continuación, retire la cubierta del terminal.
- 2 Afloje el tornillo B (2) e introduzca los alambres del cable de CC en los conectores del terminal (no polares). A continuación, apriete los tornillos.
 - Par de torsión recomendado: 0,8 N·m {8,2 kgf·cm}
- 3 Utilice la brida (5) (accesorio) para asegurar el cable de CC (área con doble revestimiento) al control principal.
- 4 Asegúrese de reemplazar la cubierta del terminal.

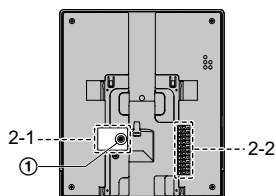

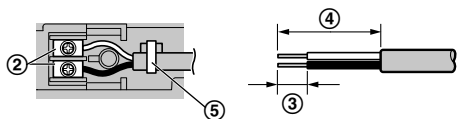

Cable desnudo en la punta
 ③ 7 mm ④ 30 mm

2-2 Cómo realizar las conexiones del cableado
 Mientras presiona el botón (⑥) con un objeto puntiagudo como un destornillador, inserte el alambre en el conector del terminal (⑦). (Para desconectar un alambre, extráigalo mientras presiona el botón (⑥).)

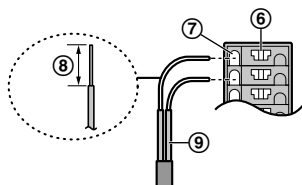

⑧ Cable desnudo en la punta de 9 mm
 ⑨ Cableado desde el portero electrónico

Importante:

No conecte el cable de alimentación.
 (Puede dañarse.)

3 Monte el control principal en el soporte de montaje.

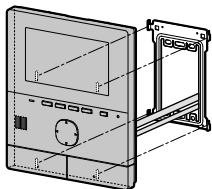

3-1 Alinee la pestaña en la parte inferior del soporte con la ranura del control principal.

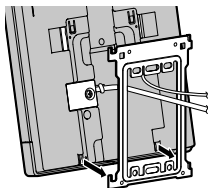

3-2 Alinee la pestaña en la parte superior del soporte con la ranura del control principal y empuje

el control principal hacia abajo hasta que esté asegurado.

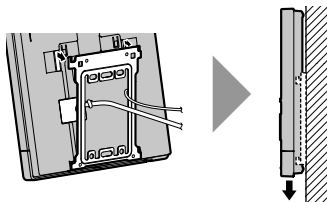

Cómo instalar la caja de relés

Cableado cuando conecta el cable del control principal y el bloqueo eléctrico usando la caja de relés

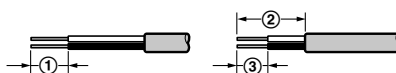

① 9 mm ② 25 mm ③ 7 mm

Vista frontal

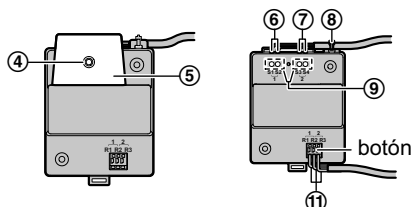

Caja de relés (con la cubierta del cable quitada)

Vista superior

Vista inferior

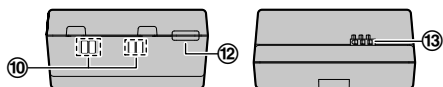

⑫ Orificio para la brida del cable

- 1 Pele los cables del control principal (①) y el cable del bloqueo eléctrico (②, ③)
- 2 Retire el tornillo (④) y, a continuación, retire la cubierta del cable (⑤).
- 3 Conecte los cables del bloqueo eléctrico (⑥, ⑦): si se conectan 2 bloqueos eléctricos al terminal del bloqueo eléctrico (⑩) en la parte superior de la caja de relés y, a continuación, asegure los alambres apretando los tornillos (⑨).
 - Par de torsión recomendado: 0,45 N·m {4,6 kgf·cm}

-
- 4 Utilice la brida (8) (accesorio) para asegurar los cables del bloqueo eléctrico (6, 7) (área con doble revestimiento) a la caja de relés.
 - 5 Asegúrese de reemplazar la cubierta del cable (5).
 - 6 Mientras presiona el botón con un objeto puntiagudo como un destornillador, inserte el cable del control principal (11) en el conector del terminal del control principal (13). (Para desconectar un cable, extráigalo mientras presiona el botón.)

Cuando se instale en una pared

Para obtener más información, consulte "Fijar el raíl DIN" (página 12) y "Montaje en pared" (página 13).

Installatiehandleiding

Modelnaam	Video-intercomsysteem	Deurstation
Model	VL-SVN511-serie	VL-V555

- Deze handleiding is voor gebruik met bovenstaande twee modellen.
- De VL-SVN511-modellen bestaan uit de VL-MVN511 en VL-V555.

VL-MVN511

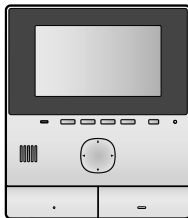

Hoofdmonitorstation

VL-V555



Deurstation

- Voor VL-V555-gebruikers: raadpleeg de installatiehandleiding van de hoofdmonitor waarop de deurtelefoon is aangesloten.
- In deze handleiding wordt deurstation beschreven als "deurtelefoon" en wordt hoofdmonitorstation beschreven als "hoofdmonitor".
- In deze handleiding wordt het achtervoegsel van elk modelnummer (bijvoorbeeld "EX" in "VL-SVN511EX") weggelaten tenzij het noodzakelijk is.

Opmerking voor installateur

- Lees het label achter op de deurtelefoon en de hoofdmonitor voordat u dit product aansluit of gebruikt.
- Lees deze handleiding zorgvuldig door en installeer het product veilig en correct door de instructies te volgen. Lees met name zorgvuldig de informatie in het gedeelte "Voor uw veiligheid".
- Gebruik alleen hulpstukken/accessoires die door de fabrikant zijn gespecificeerd.
- De installatie moet worden uitgevoerd in overeenstemming met alle toepasselijke installatieregels.
- Panasonic is niet aansprakelijk voor letsel of schade aan eigendommen die voortvloeit uit defecten die het gevolg zijn van een onjuiste installatie of gebruik dat niet in overeenstemming is met deze handleiding. Dergelijke defecten vallen tevens niet onder de garantie.
- Na installatie moet deze handleiding aan de klant worden overhandigd.

Voor uw veiligheid

Om ernstig letsel en gevaar voor uw leven/ eigendommen te voorkomen moet u dit gedeelte goed nalezen voordat u het product in gebruik neemt. Zorg ervoor dat u het product correct en veilig kunt gebruiken.



Brand, elektrische schokken en kortsluiting voorkomen

- **Installatiewerkzaamheden dienen alleen te worden uitgevoerd door de leverancier. Voor installatiewerkzaamheden is technische kennis en ervaring vereist. Het niet naleven van deze instructies kan leiden tot brand, elektrische schokken, letsel of productschade. Raadpleeg de leverancier.**
- **Werkzaamheden voor elektrische aansluitingen dienen alleen te worden uitgevoerd door gecertificeerd personeel. Certificering is vereist voor het uitvoeren van werkzaamheden voor elektrische aansluitingen. Raadpleeg uw leverancier.**
- Gebruik alleen de meegeleverde voedingseenheid en wisselstroomkabel.
- Probeer dit product niet uit elkaar te halen of te modificeren. Neem voor reparatie contact op met een erkend servicecentrum.
- Installeer nooit bedrading tijdens een onweersstorm.
- Sluit geen apparaten aan die niet zijn gespecificeerd.
- Sluit geen voedingskabel aan op een aansluiting die niet is opgegeven in deze handleiding.
- Zorg tijdens het boren van gaten in de muur voor installatie of bedrading of het bevestigen van de voedingskabel dat u geen bestaande bedrading of leidingen beschadigt.
- Verbind geen bedrading wanneer de stroom is ingeschakeld.
- Gebruik de meegeleverde voedingseenheid niet voor installaties buitenshuis (deze is alleen bestemd voor binnengebruik).
- Installeer de hoofdmonitor en voedingseenheid niet op de volgende plekken:
 - Plekken waar de hoofdmonitor en voedingseenheid kunnen worden blootgesteld aan water of chemische middelen.
 - Plekken met een hoge concentratie stof of een hoge luchtvochtigheid.

- Voer geen handelingen uit die de voedingskabel kunnen beschadigen (bewerken, ombuigen, uitrekken, samenbinden, ombuigen, beschadigen, wijzigen, blootstellen aan warmtebronnen of zware voorwerpen plaatsen op de voedingskabel). Gebruik van het product met een beschadigde voedingskabel kan een elektrische schok, kortsluiting of brand veroorzaken. Neem voor reparatie contact op met een erkend servicecentrum.
- Wanneer bestaande bedrading voor deurbellen wordt gebruikt, kan deze wisselstroom gebruiken. Neem contact op met een erkend servicecentrum.

Ongelukken en letsel voorkomen

- Installeer of gebruik dit product niet in zorginstellingen wanneer in deze instellingen wordt aangegeven dat dit niet is toegestaan. Ziekenhuizen en zorginstellingen kunnen apparatuur gebruiken die gevoelig is voor externe radiofrequente energie.
- Installeer of gebruik dit product niet in de buurt van automatische apparaten, zoals automatische deuren en brandalarmen. De door dit product uitgezonden radiogolven kunnen storingen in dergelijke apparaten veroorzaken waardoor ongelukken kunnen gebeuren.







Elektrische schokken voorkomen





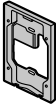

- Als de bedrading onder de grond loopt, moeten geen ondergrondse aansluitingen worden gemaakt.
- Als de bedrading onder de grond loopt, moet een beschermbuis worden gebruikt.
- Als de bedrading buitenshuis loopt, moet een beschermbuis of spanningsbeveiliging worden gebruikt.





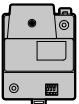

Letsel voorkomen

- Zorg dat het product stevig wordt geïnstalleerd volgens de instructies in deze handleiding zodat het niet van de muur valt. Installeer niet op zwakke muren, zoals muren van gipsplaten, ALC (autoclaafgehard beton), betonblokken of fijner (minder dan 18 mm dik).

Meegeleverde accessoires voor installatie

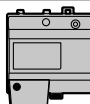
Voor de deurtelefoon				
				
Montagebasis × 1	Schroef × 4 (4 mm × 12 mm)	Schroef × 2 (3.8 mm × 20 mm)	Naamplaatje × 2 (incl. 1 reserve)	Inbussleutel × 1

Voor de hoofdmonitor *2		Relaiskast en gerelateerde items*2	
			
	Schroef × 2 (4 mm × 16 mm)		Schroef × 2 (4 mm × 40 mm)
Montagebeugel × 1	Tiewrap × 1	Relaiskast × 1 (VL-RLY1)	Tiewrap × 1
			

Voedingseenheid en gerelateerde items *3		Voedingseenheid en gerelateerde items *1		
				
	Tiewrap × 2			Schroef × 2 (4 mm × 40 mm)
Voedingseenheid × 1 (VL-PS240)		Voedingseenheid × 1 (VL-PS241)	Wisselstroomkabel × 1	
				

Belangrijk:

- U hebt de volgende aanvullende items nodig om de deurtelefoon en hoofdmonitor te installeren en configureren.

[Plaatselijk aan te schaffen]

- Schroeven (voor montagebasis: × 2, voor montagebeugel: × 2, voor relaiskast: × 2):*3
- Houd bij de aanschaf van de schroeven (→tekening rechts) rekening met het materiaal, de structuur, de sterkte en andere factoren van het montagegebied en het totale gewicht van de voorwerpen die u wilt monteren.



- Voedingskabels (wissel-/gelijkstroom), bedrading (voor deurtelefoon en andere aansluitingen):
Zorg voor kabels en bedrading met een juiste specificatie. (→"Type en lengte bedrading")

Opmerking:

- De afbeeldingen in de meegeleverde handleiding(en) kunnen licht afwijken van het eigenlijke product.

*1 Alleen VL-SVN511 AZ-modellen

*2 Met uitzondering van VL-V555-modellen.

*3 Alleen VL-SVN511 EX/FX-modellen

Voorzorgsmaatregelen voor installatie

Voorkom defecten en communicatiestoringen door de deurtelefoon en hoofdmonitor niet op de volgende locaties te installeren:

- Plekken waar trillingen of andere soorten schokken plaatsvinden.
- Plekken waar geluid vaak wordt weerkaatst.
- Plekken in de buurt van hoge concentraties stof, zwavelwaterstof, ammoniak, zwavel of schadelijke dampen.

Voor de deurtelefoon

- Als er sterk licht op de deurtelefoon schijnt, is het gezicht van de bezoeker mogelijk niet te onderscheiden. Plaats de deurtelefoon niet op de volgende locaties:
 - Waar het grootste gedeelte van de achtergrond uit lucht bestaat.
 - Waar de achtergrond een witte muur is waarop direct zonlicht wordt gereflecteerd.
 - Waar direct zonlicht op de deurtelefoon schijnt.
- Plaats de deurtelefoon niet op locaties waar geluid wordt weerkaatst, aangezien de deurtelefoon hierdoor veel pieptonen zal produceren.
- Stof-/waterbescherming is IP54.
Dit geldt alleen wanneer de in deze handleiding opgegeven installatiewerkzaamheden correct worden uitgevoerd en passende maatregelen voor waterbescherming zijn getroffen.
- Zorg dat de achterkant van de deurtelefoon niet is blootgesteld aan water.
- Afhankelijk van de installatielocatie kan condensvorming op de lensafdekking van de deurtelefoon ontstaan. Hierdoor kunnen beelden vertroebeld raken. Condens verdwijnt wanneer de temperatuur stijgt.

Voor de hoofdmonitor

- Installeer de hoofdmonitor buiten bereik van elektronische apparatuur, zoals televisietoestellen, radio's, computers, airconditioners, boilerbedieningspanelen met intercom, apparatuur voor woningbeveiliging, draadloze apparatuur en draadloze telefoons.
- Installeer de hoofdmonitor niet op plekken waar deze wordt blootgesteld aan radiogolven met een extreem hoge frequentie (in de buurt van commerciële antennes, enzovoort). Hierdoor kan het display gaan flikkeren of kan een storend geluid optreden.
- Zorg dat er minstens 20 cm ruimte boven, onder en aan de linker- en rechterzijanten van de hoofdmonitor is. Installeer niet in een diepe muurnis.
- Installeer de hoofdmonitor niet aan de binnenkant van een muur.
- Zorg dat de hoofdmonitor op een afstand van meer dan 5 meter van de deurtelefoon wordt geïnstalleerd.
- Het product werkt in het frequentiegebied tussen 2,412 GHz en 2,472 GHz met een piekzendvermogen van 100 mW (max.). Raadpleeg het gedeelte "Voor de beste prestaties" in de bedieningsinstructies.
- In een omgeving met een sterk elektrisch veld kan het beeld of geluid van de hoofdmonitor worden gestoord.

Bedradingsschema

Zorg voor een juiste opstelling volgens onderstaand bedradingsschema en "Type en lengte bedrading".

- Raadpleeg het gedeelte "Aanvullende/vervangende accessoires" in de bedieningsinstructies voor informatie, zoals bestelnummers en optionele apparaten waarmee verbinding kan worden gemaakt.
- Voor VL-V555-gebruikers: raadpleeg het bedradingsschema van het video-intercomapparaat waarop de VL-V555 is aangesloten.

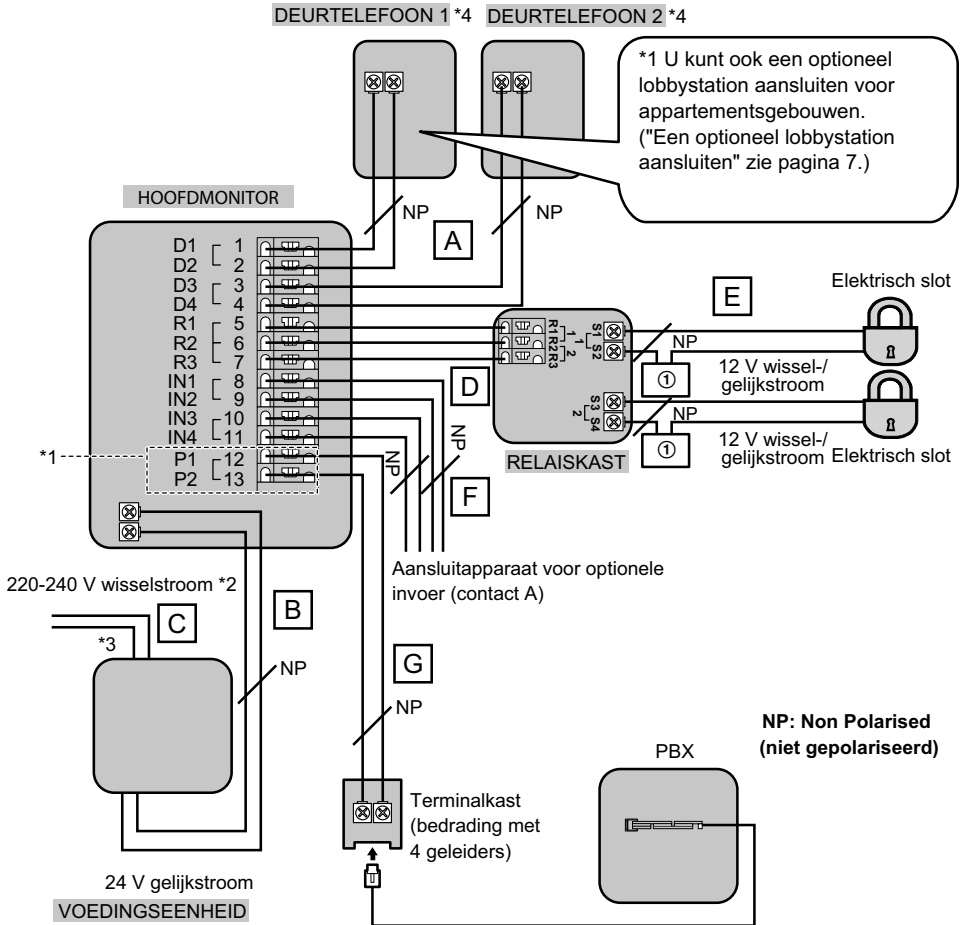

① Voeding

*1 Alleen VL-SVN511AZ-modellen

*2 Alleen VL-SVN511EX/FX-modellen

*3 VL-SVN511 AZ-modellen: gebruik alleen de meegeleverde wisselstroomkabel.

*4 Wanneer u een extra deurtelefoon gebruikt, hangt het van het type deurtelefoon af hoeveel elektrische sloten maximaal kunnen worden aangesloten. Raadpleeg uw leverancier voor meer informatie.

Voor VL-V554-gebruikers:

- Zorg dat u het elektrische slagboomslot alleen verbindt met de S3/S4-terminals van de deurtelefoons.
- Zorg dat u de elektrische deursloten alleen verbindt met de S1/S2-terminals van de deurtelefoons.

Type en lengte bedrading

Bedradingspad		Type bedrading *1		
		Diameter		Lengte (max.)
Hoofdmonitor – Deurtelefoon (inclusief lobbystation)	A	ø 0.65 mm	22 AWG	100 m
		ø 1.0 mm	18 AWG	130 m
		ø 0.5 mm	CAT 5	50 m
Hoofdmonitor – Voedingseenheid	B	ø 0.65 mm	22 AWG	10 m
		ø 1.0 mm	18 AWG	20 m
Voedingseenheid – Netvoeding	C	ø 1,2 mm – ø 2,0 mm (17 AWG – 12 AWG)		Geen vereiste
Hoofdmonitor – Relaiskast	D	ø 0.65 mm	22 AWG	100 m
		ø 1.0 mm	18 AWG	130 m
Relaiskast – Elektrisch slot*2	E	ø 0,5 mm – ø 1,2 mm (24 AWG – 17 AWG)		Volgens specificatie van aangesloten appa- raat.
Hoofdmonitor – Aansluitapparaat voor optione- le invoer (contact A) *2	F	ø 0,5 mm – ø 1,2 mm (24 AWG – 17 AWG)		Volgens specificatie van aangesloten appa- raat.
Hoofdmonitor – PBX	G	ø 0.65 mm	CAT 3 of 22 AWG	100 m

*1 Type: eenaderige kabel met buitenmantel (omhulsel)

Geleider: massief koper

- Met deze apparatuur moet een gecertificeerde bedrading voor voedingseenheden worden gebruikt. Relevante nationale regelgevingen voor de installatie en/of apparatuur moeten worden nageleefd. Er moet een gecertificeerde bedrading voor voedingseenheden worden gebruikt die niet lichter is dan gewone buigzame bedrading van polyvinylchloride volgens IEC 60227.

*2 Wanneer een elektrisch slot of aansluitapparaat voor optionele invoer (contact A) wordt gebruikt, moet u een apparaat selecteren dat aan de volgende richtlijnen voldoet:

- Aansluiting elektrisch slot (S1/S2, S3/S4):
 - N/O droog contactpunt
 - 12 V wissel-/gelijkstroom, minder dan 1 A
- Aansluitapparaat voor optionele invoer (contact A) aansluiting (IN1/IN2/IN3/IN4):
 - Invoermethode: nulspanning-contactpunt
 - Nullastspanning tussen terminals: 7 V gelijkstroom of minder
 - Uiterste detectietijd: 0,1 seconde of meer
 - Kortsluiting tussen terminals: 5 mA of minder
 - Weerstand: maken: 500 Ω of minder maken, onderbreken: 15 KΩ of meer

■ Een optioneel lobbystation aansluiten (alleen VL-SVN511AZ-modellen)

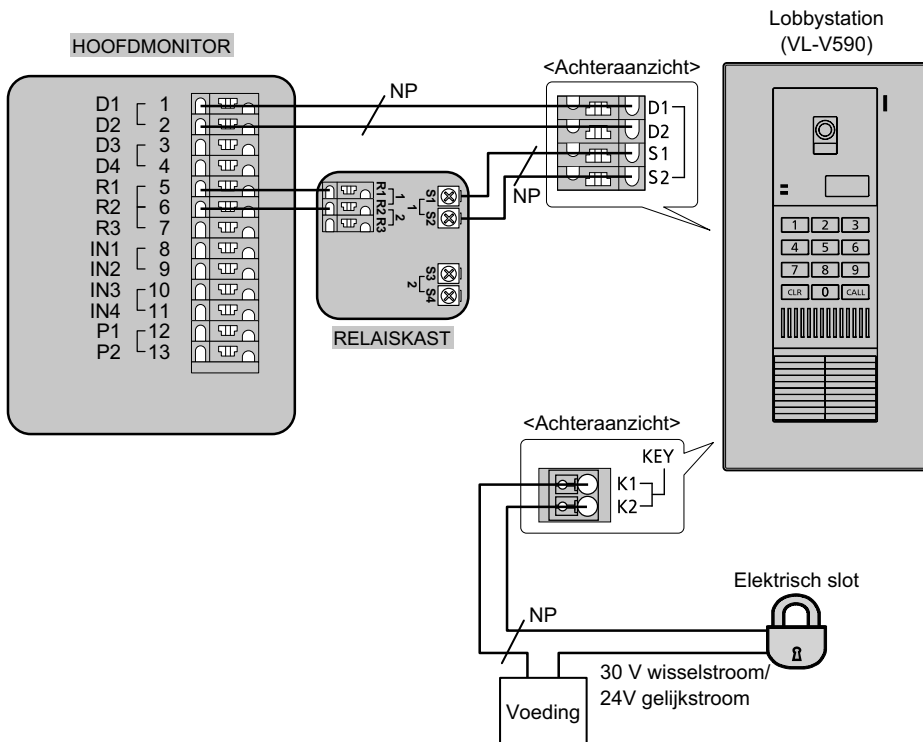

NP: Non Polarised (niet gepolariseerd)

<Een optioneel lobbystation voor appartementsgebouwen aansluiten>

- Voer de volgende stappen uit voor een juiste werking
 - Sluit aansluiting D1/D2 op de hoofdmonitor aan op aansluiting R1/R2 op het lobbystation.
 - Sluit aansluiting R1/R2 op de hoofdmonitor aan op aansluiting S1/S2 op de relaiskast.
 - Sluit aansluiting S1/S2 op de relaiskast aan op aansluiting D1/D2 op het lobbystation.
 - Wanneer de hoofdmonitor is aangesloten, stelt u de instelling [Lobbyaansluiting] in op [Aangesloten apparaten] via de hoofdmonitor. (→ Bedieningsinstructies van het video-intercomsysteem.)
- Raadpleeg de handleidingen van het lobbystation voor informatie over aansluitingen met lobbystations.

Installatielocatie van deurtelefoon

Installatiehoogte en zichtbaar gebied voor de cameralens (voor aansluiting op VL-SVN511-serie)

Gebruik de instelling [Instellingen breedbeeld/zoom] op de hoofdmonitor om het gebied te selecteren dat zichtbaar is wanneer een bezoeker aanbelt. De beschikbare opties zijn [Breedbeeld] en [Zoom]. (Standaardinstelling: [Breedbeeld])

- De volgende waarden gelden als de deurtelefoon is geïnstalleerd op de standaardpositie (het midden van de deurtelefoonhoogte is ongeveer 1450 mm) en de bezoeker bevindt zich op een afstand van ongeveer 500 mm van de cameralens.

Bij instelling op breedbeeld (standaard)

(Eenheden: mm)

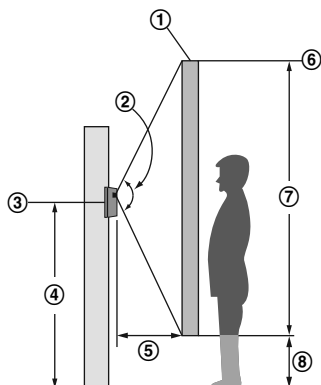

Weergave vanaf boven gezien

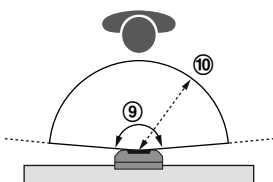

Beeld weergegeven op hoofdmonitor

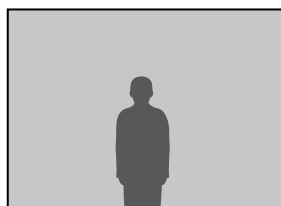

- ① Beeldbereik ② Ong. 130° ③ Midden van deurtelefoon ④ Ong. 1450 ⑤ Ong. 500 ⑥ Ong. 2500 ⑦ Ong. 2100
⑧ Ong. 400 ⑨ Ong. 170° ⑩ Ong. 500

Bij instelling op zoomen

Er wordt een deel van het breedbeeld weergegeven dat twee keer zo groot is.

- Voor de zoomfunctie wordt gebruikgemaakt van een digitale zoom. De beeldkwaliteit van ingezoomde beelden is daarom lager dan die van beelden in de breedbeeldweergave.

Beeld weergegeven op hoofdmonitor

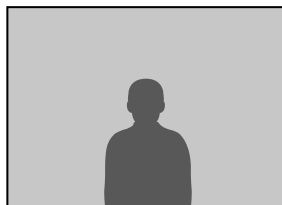

- U kunt met de instelling [Instellingen zoompositie] van de hoofdmonitor selecteren welk gebied zichtbaar is bij inzoomen.
Configureer de hoofdmonitor op basis van het volgende.

Omhoog en omlaag

(Eenheden: mm)

Omhoog

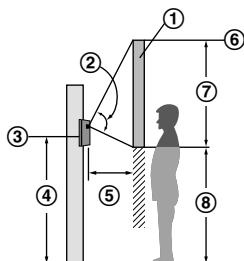

- ① Beeldbereik ② Ong. 80° ③ Midden van deurtelefoon ④ Ong. 1450 ⑤ Ong. 500 ⑥ Ong. 2500
⑦ Ong. 1200 ⑧ Ong. 1300

Midden (standaard)

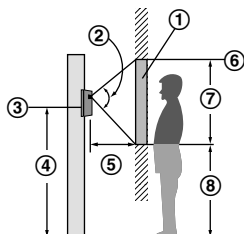

- ① Beeldbereik ② Ong. 80° ③ Midden van deurtelefoon ④ Ong. 1450 ⑤ Ong. 500 ⑥ Ong. 1900
⑦ Ong. 900 ⑧ Ong. 1000

Omlaag

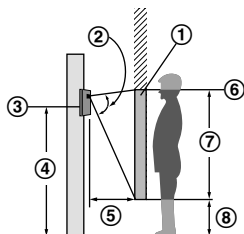

- ① Beeldbereik ② Ong. 80° ③ Midden van deurtelefoon ④ Ong. 1450 ⑤ Ong. 500 ⑥ Ong. 1600
⑦ Ong. 1200 ⑧ Ong. 400

Links en rechts (vanaf boven gezien)

(Eenheden: mm)

Links

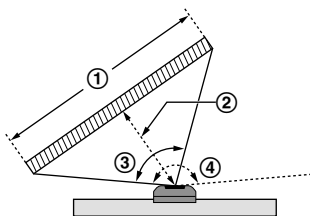

- ① Beeldbereik: Ong. 1200 ② Ong. 500 ③ Ong. 100°
④ Ong. 170°

Midden (standaard)

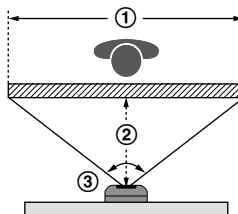

- ① Beeldbereik: Ong. 1300 ② Ong. 500 ③ Ong. 105°

Rechts

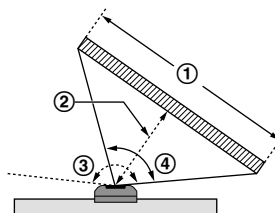

- ① Beeldbereik: Ong. 1200 ② Ong. 500 ③ Ong. 170°
④ Ong. 100°

De deurtelefoon installeren

Belangrijk:

- Aan de onderkant van de deurtelefoon en de montagebasis bevinden zich gaten om water weg te laten lopen. Zorg dat deze niet worden bedekt door de installatie.
- Wanneer bestaande bedrading (bijvoorbeeld van een deurbel) wordt gebruikt:
 - Deze kan wisselstroom gebruiken, wat kan leiden tot elektrische schokken en/of beschadiging van het product.
 - Gebruik nooit de volgende soorten bedrading. Raadpleeg een gekwalificeerde elektricien/leverancier.

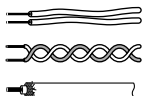

- Zie "Type en lengte bedrading" voor informatie over materialen voor bedrading.

1 Bevestig de montagebasis (2) (accessoire) stevig aan de muur.

- Installeer de montagebasis op een vlakke, verticale muur.

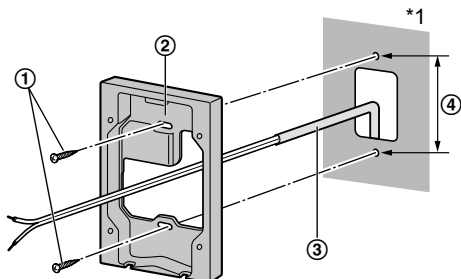

- ① Schroeven (plaatselijk aan te schaffen) × 2
(VL-SVN511AZ-modellen: meegeleverd)

- ③ Bedrading (plaatselijk aan te schaffen)

- ④ 83,5 mm

- *1 Beperk condensatie door gaten voor de bedrading zoveel mogelijk op te vullen.

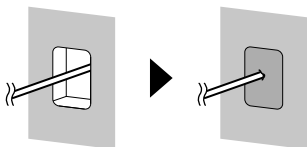

Bij gebruik van een montagebasis (optioneel): model VL-MB554

Installeer de inbouwdoos (1) in de muur.

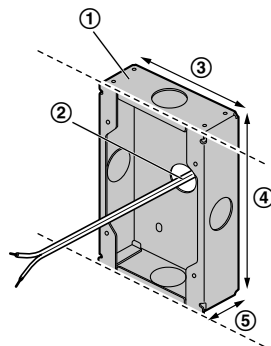

- ② Uitbreekgaten*1

- ③ 100 mm ④ 151 mm ⑤ 37 mm

- *1 Open alleen de uitbreekgaten die vereist zijn voor de bedrading.

2 Gebruik een inbussleutel (1) (accessoire) om schroef A (2) los te draaien en verwijder het voorpaneel (3) van de deurtelefoon.

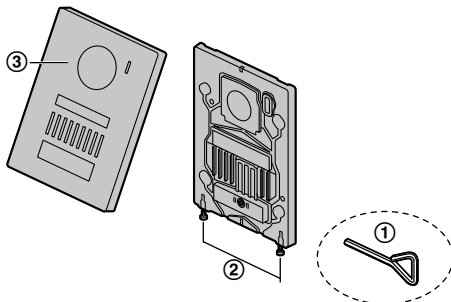

- ① Inbussleutel van 2 mm

- 3** Sluit de bedrading aan.
Draai de schroeven los. Druk de bedrading naar de binnenkant van de aansluitingen (niet polair) en draai de schroeven (①) weer vast.

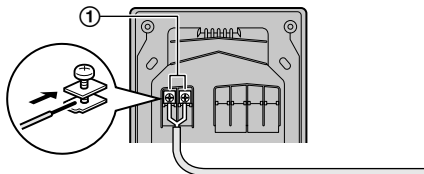

- ① – Aanbevolen aanhaalmoment: 0,5 N·m
{5,1 kgf·cm}
– Maximaal aanhaalmoment: 0,7 N·m
{7,1 kgf·cm}

- 4** Bevestig de deurtelefoon aan de montagebasis.

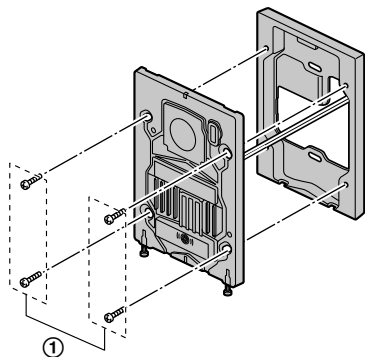

- ① Schroeven (accessoire) × 4

Bij gebruik van een montagebasis (optioneel): model VL-MB554

Bevestig de deurtelefoon aan de inbouwdoos.

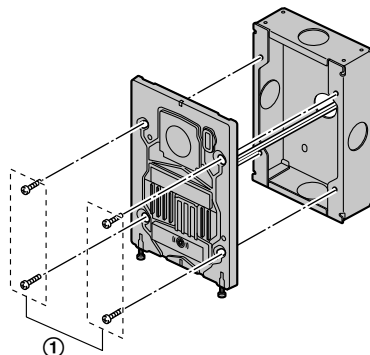

- ① Schroeven (accessoire) × 4

- 5** Bevestig het naamplaatje (①) (accessoire) aan de deurtelefoon en gebruik schroef A (②) om het voorpaneel vast te zetten.

- Schrijf indien gewenst de naam op het naamplaatje.

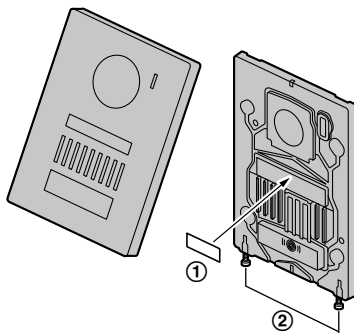

- ② Aanbevolen aanhaalmoment: 0,35 N·m
{3,6 kgf·cm}

De voedingseenheid installeren (alleen VL-SVN511EX/ FX-modellen)

De installatielocatie

- Het apparaat moet aan de binnenkant van een elektriciteitspaneel of schakelkast worden geïnstalleerd.
- Er moet een eenvoudig toegankelijk apparaat voor uitschakelen buiten de apparatuur worden toegepast.
 - Het externe apparaat voor uitschakelen moet gecertificeerd zijn en een kruip- en veiligheidsafstand van 3 mm of meer hebben.

Voorzorgsmaatregelen voor bedrading

- Zorg dat de hoofdschakelaar uit staat voordat u aan de slag gaat met de bedrading.
- Sluit altijd de wissel- en gelijkstroomkabels aan op de juiste terminals. Wanneer de wissel- en gelijkstroomkabels verkeerd zijn aangesloten, kan de voedingseenheid worden beschadigd.
- Voorkom het losraken van voedingskabels en elektrische schokken door de voedingskabels vast te maken met tiewraps (accessoire) en kabelafdekkingen te bevestigen.

De voedingskabel (wissel-/gelijkstroom) aansluiten:

Sluit de wissel-/gelijkstroomkabels (plaatselijk aan te schaffen) aan op de voedingseenheid (accessoire).

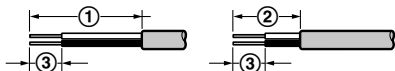

① 45 mm ② 25 mm ③ 7 mm

Voorzijde

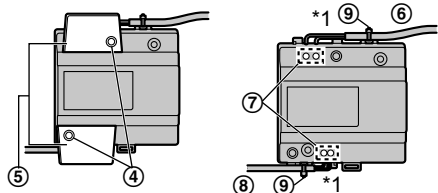

⑥ Wisselstroomkabel ⑧ Gelijkstroomkabel

- *1 Sluit de wissel- en gelijkstroomkabel niet omgekeerd aan. Dit kan leiden tot storingen. Zorg dat er geen onbedekte draden vrij liggen buiten het product.

Voedingseenheid (zonder kabelafdekkingen)

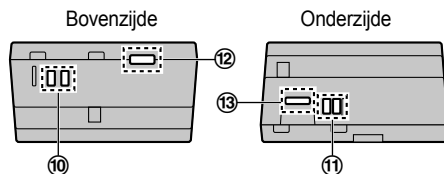

⑫ Opening wisselstroomkabel

⑬ Opening gelijkstroomkabel

- 1 Strip de wissel-/gelijkstroomkabels als volgt: wisselstroomkabel (①, ③), gelijkstroomkabel (②, ③)
- 2 Verwijder de schroeven (④) en verwijder vervolgens de kabelafdekkingen (⑤).
- 3 Sluit de wisselstroomkabel (⑥) aan op de AC IN-aansluiting (⑩) en de gelijkstroomkabel (⑧) op de DC OUT-aansluiting (⑪) aan de boven- en onderkant van de voedingseenheid en zet de kabels vervolgens vast door de schroeven (⑦) aan te draaien.
 - Aanbevolen aanhaalmoment:
 - Wisselstroomaansluiting: 0,5 N·m {5,1 kgf·cm}
 - Gelijkstroomaansluiting: 0,45 N·m {4,6 kgf·cm}

⚠ CAUTION

Steek de kabels stevig helemaal in de terminals. Als de kabels niet helemaal naar binnen zijn geplaatst, kan hitte worden gegenereerd.

- 4 Gebruik de tiewraps (⑨) (accessoire) om de wissel-/gelijkstroomkabels (⑥) (⑧) (gebied met dubbele coating) aan de voedingseenheid te bevestigen.
- 5 Plaats de kabelafdekkingen (⑤) weer terug.

Bevestiging op de DIN-rail

Bevestig in onderstaande volgorde zodat haak (①) onderaan is geplaatst.

- 1 Hang haak (②) aan de DIN-rail (③).
- 2 Trek de hendel omlaag en houd vast (④).
- 3 Bevestig haak (①) aan de DIN-rail (⑤).

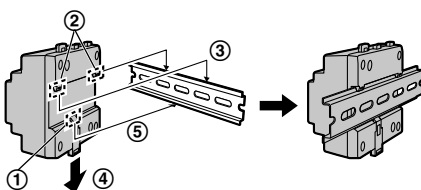

De voedingseenheid installeren (alleen VL-SVN511AZ-modellen)

De installatielocatie

- De stekker van de wisselstroomkabel is het belangrijkste uitschakelapparaat. Zorg ervoor dat er een gemakkelijk bereikbaar stopcontact in de buurt van het product aanwezig is.
- Er moet een eenvoudig toegankelijk apparaat voor uitschakelen buiten de apparatuur worden toegepast.
 - Het externe apparaat voor uitschakelen moet gecertificeerd zijn en een kruip- en veiligheidsafstand van 3 mm of meer hebben.

Voorzorgsmaatregelen voor bedrading

- Zorg dat de voedingseenheid is losgekoppeld voordat u aan de slag gaat met de bedrading.
- Sluit altijd de wissel- en gelijkstroomkabels aan op de juiste aansluitingen.
- Voorkom het losraken van de gelijkstroomkabel en elektrische schokken door de gelijkstroomkabel vast te maken met een tiwrap (accessoire) en de kabelafdekking te bevestigen.

De wissel-/gelijkstroomkabel aansluiten:

Sluit de wisselstroomkabel (accessoire) en een gelijkstroomkabel (plaatselijk aan te schaffen) aan op de voedingseenheid (accessoire).

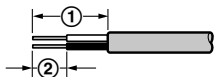

① 25 mm ② 7 mm

Voorzijde

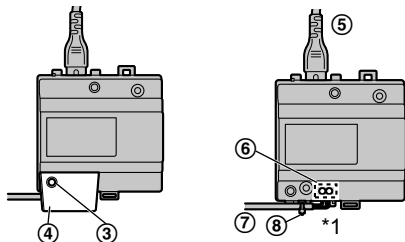

*1 Zorg dat er geen onbedekte draden vrij liggen buiten het product.

Voedingseenheid (zonder kabelafdekking)

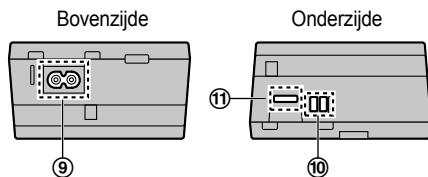

⑪ Opening gelijkstroomkabel

- 1 Strip de gelijkstroomkabels als volgt:
Gelijkstroomkabel (①, ②)
- 2 Verwijder de schroeven (③) en verwijder vervolgens de kabelafdekking (④).
- 3 Sluit de wisselstroomkabel (⑤) (accessoire) aan op de AC IN-aansluiting (⑨) boven op de voedingseenheid. Sluit vervolgens de gelijkstroomkabel (⑦) (plaatselijk aan te schaffen) aan op de DC OUT-aansluiting (⑩) onder op de voedingseenheid en zet de kabels vast door de schroeven (⑥) aan te draaien.
 - Aanbevolen aanhaalmoment: 0,45 N·m {4,6 kgf·cm}

⚠ CAUTION

Steek de kabels stevig helemaal in de aansluiting en terminals. Als de kabels niet helemaal naar binnen zijn geplaatst, kan hitte worden genereerd.

- 4 Gebruik de tiwrap (⑧) (accessoire) om de gelijkstroomkabel (⑦) (gebied met dubbele coating) aan de voedingseenheid te bevestigen.
- 5 Plaats de kabelafdekking (④) weer terug.

Wandmontage

Bevestig de voedingseenheid stevig aan de muur.

- ① Schroeven (plaatselijk aan te schaffen) × 2 (VL-SVN511AZ-modellen: meegeleverd)

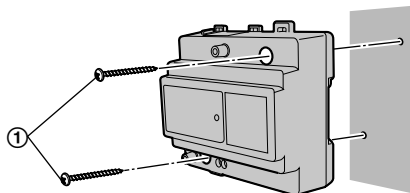

Installatielocatie van hoofdmonitor

Informatie over de installatielocatie van de hoofdmonitor en montagebeugel

- Zorg bij het plaatsen van de hoofdmonitor dat uw ogen op dezelfde hoogte zijn als het midden van het display.
- Zorg dat er minstens 20 cm (1) ruimte boven, onder en aan de linker- en rechterzijanten van de hoofdmonitor is om de volgende redenen:
 - Om defecten en het wegvallen van geluid te voorkomen
 - Om te zorgen dat de resetknop (2) kan worden gebruikt (bevindt zich aan de onderkant van de hoofdmonitor)

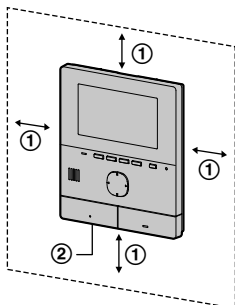

- Als u hebt bepaald waar de hoofdmonitor moet worden geïnstalleerd, bevestigt u de montagebeugel op de hieronder aangegeven locatie.

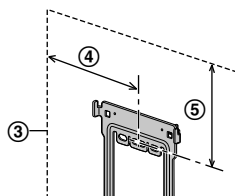

- ③ Installatielocatie van hoofdmonitor
- ④ 80.5 mm
- ⑤ 86.8 mm

De hoofdmonitor installeren

- 1 Bevestig de montagebeugel (1) stevig aan de muur.
 - Installeer de montagebeugel op een vlakke, verticale muur (2).

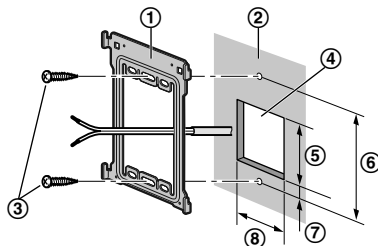

- ③ Schroeven (plaatselijk aan te schaffen) **(VL-SVN511AZ-modellen: meegeleverd)**
- ④ Opening in muur ⑤ 60 mm ⑥ 83,5 mm
- ⑦ 7 mm ⑧ 50 mm

- 2 Sluit de gelijkstroomkabel en de bedrading aan.
 - Sluit de bedrading op de juiste wijze aan volgens het "Bedradingsschema".

2-1 De gelijkstroomkabel aansluiten

- 1 Verwijder schroef A (1) en verwijder vervolgens de aansluitingsafdekking.
- 2 Draai schroef B (2) los, druk de bedrading van de gelijkstroomkabel in de aansluitingen (niet polair) en draai de schroeven weer vast.
 - Aanbevolen aanhaalmoment: 0,8 N·m {8,2 kgf·cm}
- 3 Gebruik de tiwrap (5) (accessoire) om de gelijkstroomkabel (gebied met dubbele coating) aan de hoofdmonitor te bevestigen.
- 4 Plaats de aansluitingsafdekking weer terug.

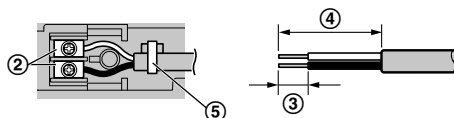
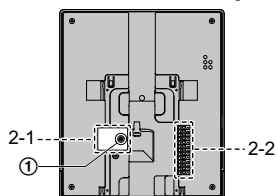

- Niet-bedekte draad bij uiteinde
- ③ 7 mm ④ 30 mm

2-2 De bedrading verbinden

Druk op de knop (6) met een voorwerp met een scherpe punt (bijvoorbeeld een schroevendraaier) en steek tegelijk de draad in de terminalaansluiting (7). (Als u een draad wilt loskoppelen, drukt u op de knop (6) en trekt u de draad naar buiten.)

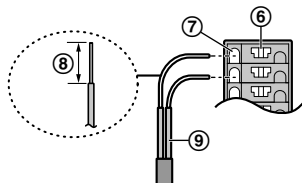

- ⑧ Niet-bedeekte draad bij uiteinde 9 mm
- ⑨ Bedrading vanaf deurtelefoon

Belangrijk:

Zorg dat u de voedingskabel niet bedekt. (Dit kan leiden tot schade.)

3 Plaats de hoofdmonitor op de montagebeugel.

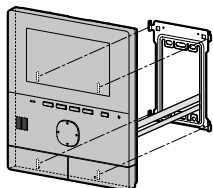

3-1 Zorg dat het lipje onder aan de beugel is uitgelijnd met de groef op de hoofdmonitor.

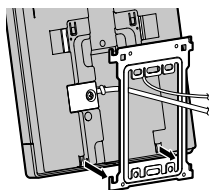

3-2 Zorg dat het lipje boven aan de beugel is uitgelijnd met de groef op de hoofdmonitor en druk de hoofdmonitor omlaag totdat deze vast zit.

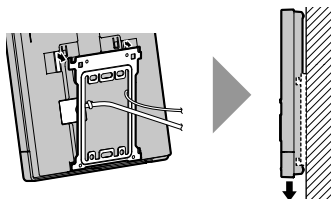

De relaiskast installeren

Bedrading bij het aansluiten van de kabel van de hoofdmonitor en het elektrisch slot met behulp van de relaiskast

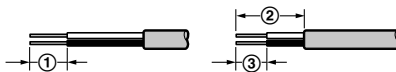

- ① 9 mm ② 25 mm ③ 7 mm

Voorzijde

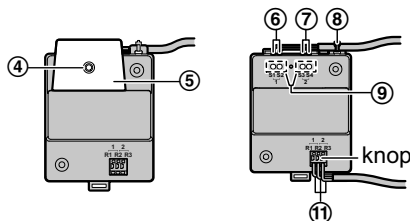

Relaiskast (zonder kabelafdekking)

Bovenzijde

Onderzijde

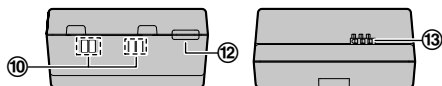

⑫ Opening tiwrap

- 1 Strip de kabels van de hoofdmonitor (①) en de kabel van het elektrisch slot (②, ③)
- 2 Verwijder de schroef (④) en verwijder vervolgens de kabelafdekking (⑤).
- 3 Sluit de kabels van het elektrisch slot (⑥, ⑦): als 2 elektrische sloten zijn aangesloten aan op de terminal van het elektrisch slot (⑩) boven op de relaiskast en zet de kabels vervolgens vast door de schroeven aan te draaien (⑨).
 - Aanbevolen aanhaalmoment: 0,45 N·m {4,6 kgf·cm}
- 4 Gebruik de tiwrap (⑧) (accessoire) om de kabels van het elektrisch slot (⑥, ⑦) (gebied met dubbele coating) aan de relaiskast te bevestigen.
- 5 Plaats de kabelafdekking (⑤) weer terug.
- 6 Druk op de knop met een voorwerp met een scherpe punt (bijvoorbeeld een schroevendraaier) en steek tegelijk de kabel van de hoofdmonitor (⑪) in de aansluiting van de hoofdmonitor (⑬). (Als u een kabel wilt loskoppelen, drukt u op de knop en trekt u de kabel naar buiten.)

Installatie aan een muur

Raadpleeg "Bevestiging op de DIN-rail" (pagina 12) en "Wandmontage" (pagina 13) voor meer informatie.

Panasonic System Networks Co., Ltd.

1-62, 4-chome, Minoshima, Hakata-ku, Fukuoka 812-8531, Japan

<http://www.panasonic.com/>

© Panasonic System Networks Co., Ltd. 2015



PNQX7651ZA

PNQX7651ZA C0915MM0